



**Administración
A.C.C.I.
Sección Licitaciones
Sector Arquitectura**

Colonia 1921 3° Piso –Tel 2400.01.51 al 59 Int.2441
Tel/ fax 24090551-24010827

LICITACION ABREVIADA AMPLIADA

CARPETA N° 2018/85919

**OBJETO: REACONDICIONAMIENTO INTEGRAL DE
ACCESOS DE PÚBLICO Y PERSONAL EN
EDIFICIOS DE BPS.**

APERTURA ELECTRÓNICA DE LAS OFERTAS:

15 de AGOSTO de 2018 - hora: 14:00

PLAZO DE PRESENTACION DE LAS OFERTAS:

15 de AGOSTO de 2018 - hora 14:00

LUGAR DE PRESENTACION DE LAS OFERTAS:

Página electrónica de Compras Estatales

www.comprasestatales.gub.uy

1	CAPITULO I – OBJETO Y DESCRIPCIÓN.....	3
1.1	Objeto	3
1.2	Ubicación	3
2	CAPITULO II - DE LA NORMATIVA QUE RIGE AL PROCEDIMIENTO.....	3
2.1	Normas que Rigen la Licitación.....	3
2.2	Consultas al Pliego de Condiciones y solicitud de prórroga	3
2.3	Comunicaciones del BPS	3
2.4	Notificación de Adjudicación.....	4
2.5	Aceptación a las Disposiciones del Pliego de Condiciones y Artículo 25 T.O.C.A.F.....	4
2.6	Cumplimiento de Normas en Materia Laboral y de Seguridad Social	4
3	CAPITULO III - DE LA OFERTA Y DEL OFERENTE	5
3.1	De la presentación de las Ofertas	5
3.2	De la confidencialidad de las ofertas (Art. 65 TOCAF)	6
3.3	Apertura de Ofertas	6
3.4	De la Vigencia de las Propuestas	6
3.5	Presentación de Ofertas Alternativas.....	6
3.6	Muestras y/o hojas técnicas (de corresponder)	7
3.7	Regímenes de preferencia	7
3.8	Subcontratos.....	8
3.9	Requisitos a presentar por los Oferentes.....	8
4	CAPITULO IV - DE LA EVALUACIÓN DE LAS OFERTAS Y LA ADJUDICACIÓN	10
4.1	Evaluación	10
4.2	Adjudicación	11
4.3	Mejoramiento de Ofertas y Negociaciones	11
5	CAPITULO V - DE LAS OBLIGACIONES Y RESPONSABILIDADES DEL ADJUDICATARIO ...	12
5.1	Generales	12
5.2	Fiscales.....	13
5.3	Seguros	13
5.4	Tributos.....	13
5.5	Aportes Sociales.....	14
5.6	Requisitos a presentar por el Adjudicatario.....	14
6	CAPITULO VI - DEL PERFECCIONAMIENTO DE CONTRATO y PLAZO DE EJECUCIÓN OBRA.....	16
6.1	Perfeccionamiento del Contrato	16
6.2	Intervención del Tribunal de Cuentas.....	17
6.3	Cesión de Contrato.....	17
6.4	Envío de la Orden de Compra.....	17
6.5	Plazo de Obra.....	17
6.6	Formas de Facturación y Pago	17
7	CAPITULO VII - DE LOS INCUMPLIMIENTOS Y DE LAS SANCIONES	18
7.5	Rescisión del contrato	19
7.6	Suspensión o eliminación en el Registro de Proveedores.....	20
7.7	Disposición General	20
8	CAPITULO VIII - DE LAS GARANTÍAS.	20
8.1	Tipos de Garantías	20
8.2	De los procedimientos de los Depósitos en Garantía	21
8.3	De la devolución de los Depósitos en Garantía	21
9	CAPITULO IX - Recomendaciones sobre la oferta en línea	22
10	CAPÍTULO X - DOCUMENTOS QUE SE ADJUNTAN	22
10.1	Documentos que se adjuntan.....	22
10.2	Retiro de CD (en caso de corresponder)	¡Error! Marcador no definido.

PLIEGO DE CONDICIONES

1 CAPITULO I – OBJETO Y DESCRIPCIÓN

1.1 Objeto

El presente llamado tiene por objeto el reacondicionamiento integral de accesos de público y personal en edificios de BPS.

1.2 Ubicación

Edificio Sede “Nuevo”- Colonia 1921 y Arenal Grande

- Acceso Personal PB
- Acceso Público Av. Fernández Crespo y Mercedes – SS1
- Acceso Público Mercedes y Arenal Grande – SS1
- Acceso hacia patio interior Sala de Impresiones – SS2 (puerta de emergencia)

2 CAPITULO II - DE LA NORMATIVA QUE RIGE AL PROCEDIMIENTO

2.1 Normas que Rigen la Licitación

La presente Licitación se rige de acuerdo al presente Pliego Particular, al Pliego Único de Bases y Condiciones Generales para los Contratos de Suministros y Servicios no Personales.

Rige también la Memoria Constructiva General para Edificios del MTOP, edición 2006, la Memoria Descriptiva Particular y los planos adjuntos.

Por la sola presentación del oferente, se considera que acepta todos los Pliegos y demás disposiciones aplicables al presente llamado.-

2.2 Consultas al Pliego de Condiciones y solicitud de prórroga

Las consultas y solicitudes de prórroga podrán formularse sólo por escrito hasta cuatro (4) días hábiles antes de la fecha de apertura del llamado, debiéndose enviar por e-mail en un archivo **formato PDF**, a la casilla bpslicitaciones@bps.gub.uy.

Las mismas deben identificar claramente el oferente que las formula, el número y el objeto del llamado.

El B.P.S. publicará las respuestas en la página electrónica de Compras Estatales www.comprasestatales.gub.uy siendo de responsabilidad de los oferentes la consulta permanente a dicha página para estar actualizado de las eventuales modificaciones del pliego.

Las condiciones del llamado también incluirán las consultas que formulen los oferentes, conjuntamente con las respuestas dadas por el B.P.S., las que serán parte integrante de este Pliego.

2.3 Comunicaciones del BPS

El Banco de Previsión Social efectuará las comunicaciones en la página de compras estatales www.comprasestatales.gub.uy **siendo de responsabilidad de los oferentes** la consulta permanente a dicha página para estar actualizado de las eventuales modificaciones del pliego.

El BPS podrá realizar todas las comunicaciones, que estime conveniente vía fax, por correo electrónico u otros medios informáticos o telemáticos los cuales tendrán plena validez a todos los efectos (ley 16.736 art. 696). La constancia de lectura de un documento electrónico será prueba suficiente de su recepción (art. 7 del decreto 65/998) configurando esta comunicación un medio de

notificación personal y auténtica, así como el comprobante que emite el fax de haber sido enviada la comunicación, será prueba suficiente de la notificación.

Las empresas oferentes deberán proporcionar sus números de fax y correo electrónico en el formulario de identificación del oferente.

2.4 Notificación de Adjudicación

Toda notificación que realice la Administración se hará en forma personal, telegrama colacionado, fax, correo electrónico u otro medio hábil de comunicación de acuerdo a los datos proporcionados en el Registro Único de Proveedores del Estado.

El Banco de Previsión Social publicará la Resolución de Adjudicación en la página de Compras Estatales www.comprasestatales.gub.uy siendo de responsabilidad de los oferentes la consulta permanente a dicha página para estar actualizado del proceso de cada llamado.

La notificación se considerará realizada, cuando el adjudicatario y aquellos oferentes que no resultaron seleccionados, sean notificados por el Organismo.

Los plazos que correspondan aplicar en el presente llamado, comenzarán a regir a partir del día siguiente de recibir la notificación.

2.5 Aceptación a las Disposiciones del Pliego de Condiciones y Artículo 25 T.O.C.A.F.

La presentación a esta licitación implica la aceptación de la totalidad de las cláusulas que componen el presente Pliego de Condiciones así como lo dispuesto en el Pliego de Bases y Condiciones Particulares del B.P.S., Pliego Único de Bases y Condiciones Generales para los Contratos de Suministro y Servicios no Personales, otorgando asimismo el consentimiento requerido por el Art. 25 del T.O.C.A.F., a fin de poder realizarse compensaciones entre deudas y créditos, existentes entre el adjudicatario y el B.P.S.

En caso de operarse la compensación mencionada, comprendiendo también las sumas debidas por Contribuciones Especiales de Seguridad Social, se podrá debitar lo adeudado directamente del depósito por fiel cumplimiento de contrato o de facturas pendientes de cobro del presente contrato o de cualquier otra contratación que mantenga con el Organismo.

2.6 Cumplimiento de Normas en Materia Laboral y de Seguridad Social

El B.P.S. podrá exigir mensualmente la presentación de la documentación o declaración jurada que acredite que el adjudicatario da cumplimiento a las normas vigentes en materia laboral y de seguridad social con respecto al personal en relación de dependencia, tales como pago de remuneraciones, entrega de recibos de sueldos, comprobante de inscripción de la planilla de trabajo en el M.T.S.S., comprobante de pago al B.P.S., comprobante de pago del seguro contra accidentes de trabajo y enfermedades profesionales, el cumplimiento de normas de seguridad e higiene y demás que correspondieren.

La empresa constructora es responsable de cumplir con todos los requisitos de seguridad, salud y medio ambiente, así como garantizar que se incorporen en los contratos de los subcontratos y que se controle su cumplimiento.

La remuneración que la empresa abone a sus operarios no podrá ser inferior al homologado en el seno de los Consejos de Salarios para la respectiva rama de actividad o aquél que fije en su defecto el Poder Ejecutivo.

El incumplimiento por parte de la empresa adjudicataria en el pago de las retribuciones antes mencionadas será causal de rescisión del contrato

Asimismo semestralmente se podrá requerir Certificado Contable que acredite la situación de regularidad en la totalidad de las obligaciones laborales y de seguridad social de la empresa para con sus dependientes.

El B.P.S. tiene la potestad de retener de los pagos debidos en virtud del contrato, los créditos laborales a los que tengan derecho los trabajadores de la empresa contratada. (Ley 18.098 de 27 de diciembre de 2006).

En caso de incumplimiento de las obligaciones mencionadas anteriormente el B.P.S. se reserva el derecho de aplicar las disposiciones del Decreto 475/2005 de fecha 14 de noviembre de 2005 y de la Ley 18.098 de 27 de diciembre de 2006, como así rescindir la presente contratación, con pérdida del depósito en garantía por cumplimiento de contrato, sin perjuicio de las acciones civiles y penales que pudieren corresponder.

En lo que refiere al cumplimiento de las normas de seguridad y condiciones generales del trabajo rigen todas las disposiciones legales, reglamentarias y normativas vigentes establecidas por el M.T.S.S. en materia de seguridad e higiene laboral.

3 CAPITULO III - DE LA OFERTA Y DEL OFERENTE

3.1 De la presentación de las Ofertas

Las propuestas **deberán ser presentadas exclusivamente en formato electrónico**, mediante el ingreso de las mismas en el sitio web de Compras Estatales: www.comprasestatales.gub.uy (por consultas al respecto deberán comunicarse con: Atención a Proveedores al 2604 5360 de lunes a domingo de 08:00 a 21:00 hs.) o pueden consultar el Instructivo en la página web de Compras Estatales.

En la página web indicada se encuentra el Manual de Proveedores que detalla los pasos a cumplir por cada oferente en la presentación de sus propuestas, con videos explicativos y prácticos sobre las actividades a llevar a cabo por el mismo para presentar una OFERTA VALIDA.

LUEGO DEL INGRESADA LA OFERTA, NO SE PODRÁ ADUCIR DESCONOCIMIENTO SOBRE EL PROCEDIMIENTO QUE DEBÍA SEGUIRSE.

Por lo tanto, será de entera responsabilidad del oferente interiorizarse del funcionamiento de la plataforma electrónica del Sistema Integrado de Compras Estatales, el que dispone de amplia información en línea para ingresar los recaudos solicitados en debida forma.

IMPORTANTE: Cada archivo no podrá superar los 9 MB y la resolución de escaneo deberá ser mínima (200) y en blanco y negro.

La plataforma electrónica recibirá ofertas únicamente hasta el momento fijado para su apertura en la convocatoria respectiva.

La plataforma electrónica garantiza que no pueda conocerse el contenido de las ofertas hasta el momento de la apertura.

Se deberá adjuntar un índice con el nombre de cada uno de los documentos que componen la oferta y una breve descripción de los mismos.

Los oferentes están obligados a presentar toda la información que sea necesaria para evaluar sus ofertas en cumplimiento de los requerimientos exigidos.

La ausencia de información referida al cumplimiento de un requerimiento podrá ser considerada como “no cumple dicho requerimiento”, no dando lugar a reclamación alguna por parte del oferente.

Toda la documentación de la oferta se ingresará en formatos abiertos, sin contraseñas ni bloqueos para su impresión o copiado.

3.2 De la confidencialidad de las ofertas (Art. 65 TOCAF)

“.....En el contenido de las ofertas se considerarán informaciones confidenciales, siempre que sean entregadas en ese carácter (artículo 10 de la Ley Nº 18.381, de 17 de octubre de 2008), la información de clientes, la que puede ser objeto de propiedad intelectual y aquellas de naturaleza similar de acuerdo con lo que establezcan los pliegos únicos o, en su caso, el pliego particular. No se consideran confidenciales los precios y las descripciones de bienes y servicios ofertados y las condiciones generales de la oferta....”

En el caso que algún oferente ingresara con carácter confidencial los precios, las descripciones de bienes y servicios, las condiciones generales de la oferta o en su defecto la totalidad de la oferta, después del acto de apertura, el BPS solicitará a las empresas oferentes que levanten el carácter de confidencial a esos contenidos dándole un plazo máximo de 48 horas siguientes al acto de apertura, a efectos que todos los oferentes tengan acceso a todas las ofertas. La notificación se realizará a través del sitio web de Compras Estatales y por el correo electrónico que el proveedor ingresó al RUPE.

En caso que el oferente no levante dicha condición su oferta será desestimada.

Los ANTECEDENTES solicitados en el Pliego, forman parte de las condiciones generales de la oferta, por lo tanto NO PUEDEN TENER CARÁCTER DE CONFIDENCIALIDAD.

3.3 Apertura de Ofertas

La apertura de las Ofertas se efectuará en forma automática en la fecha y hora indicada. El Acta será remitida por el SICE a la o las direcciones electrónicas previamente registradas por cada oferente en la sección “Comunicación” incluida en “Datos Generales” prevista en la aplicación Registro Único de Proveedores del Estado. El acta de apertura permanecerá asimismo visible para todos los oferentes en la plataforma electrónica.

Atendiendo a la modalidad de apertura indicada, no se diligenciarán observaciones que los oferentes pudieran realizar a las ofertas de otros proveedores antes que el organismo proceda a analizar las mismas.

Será de responsabilidad de cada oferente asegurarse de que la dirección electrónica constituida sea correcta, válida y apta para la recepción de este tipo de mensajes.

A partir de la fecha y hora establecidas, las ofertas quedarán accesibles para la Administración contratante, no pudiendo introducirse modificación alguna en las mismas. Asimismo, las ofertas quedarán visibles para todos los oferentes, con excepción de aquella información que se ingresara en carácter confidencial.

Solo cuando la Administración contratante solicite salvar defectos o carencias de acuerdo a lo establecido en el artículo 65 del TOCAF, el oferente deberá agregar en línea la documentación solicitada. El instructivo de cómo proceder se encuentra en la página web de Compras Estatales.

3.4 De la Vigencia de las Propuestas

Las propuestas tendrán vigencia por un período mínimo de 60 (sesenta) días calendario contados a partir de la fecha de apertura, prorrogables automáticamente por periodos sucesivos de 60 (sesenta) días, salvo que mediare comunicación escrita por parte de la firma oferente no accediendo al mismo, lo que deberá comunicarse con una antelación no inferior a 5 (cinco) días hábiles antes del vencimiento del plazo inicial o sus prórrogas. En caso de que el oferente estipulare un plazo menor de mantenimiento de oferta, se considerará como no estipulado, siendo válido únicamente el término establecido en el presente numeral.

3.5 Presentación de Ofertas Alternativas

Las presentes especificaciones constituyen preferencia, pero no inhiben las consideraciones de otras alternativas que deseen presentar los oferentes y que puedan satisfacer las necesidades del servicio. No obstante ello el Organismo se reserva el derecho de considerar o no las ofertas alternativas presentadas, no constituyendo para el oferente objeto de reclamo la no consideración de las mismas

Atención: las Ofertas Alternativas deben ser ingresadas en línea en el sitio web de Compras Estatales (www.comprasestatales.gub.uy) . Para ello, deberán copiar línea (por cada alternativa cotizada) indicando en el campo “observaciones” que objeto o servicio está cotizando o número de alternativa según corresponda, a efectos de identificar claramente esa propuesta.

3.6 Muestras y/o hojas técnicas (de corresponder)

Las muestras se deberán presentar rotuladas con:

- N° de Licitación
- Razón Social de la empresa
- N° de renglón

Lugar: BPS Edificio Sede “Nuevo” (Colonia 1921 – Piso 3) Sección Licitaciones, en el horario de 09:15 a 16.

El B.P.S. se reserva el derecho de solicitar las muestras y/o hojas técnicas de aquellos materiales o elementos que entienda necesarios para una mejor comprensión de la oferta.

Una vez solicitados, la empresa contará con un plazo de 48 hs. para su presentación. En caso de no presentación en el tiempo y forma estipulado, el B.P.S. se reserva el derecho de no tener en cuenta las ofertas.

Las muestras que no hayan sido retiradas luego de pasados 60 (sesenta) días de la adjudicación de la compra, quedarán en propiedad del B.P.S.

3.7 Regímenes de preferencia

➤ Régimen de Preferencia de Industria Nacional

De acuerdo a lo establecido en el Art. 41 de la Ley 18.362 de 6 de octubre de 2008 y Decreto 13/009 de 13 de enero de 2009, que se consideran parte integrante de este Pliego; el oferente que desee acogerse al Régimen de Preferencia de la Industria Nacional, previsto en las normas indicadas precedentemente, **deberá solicitarlo en la oferta.**

El origen nacional de los productos y/o servicios ofrecidos se acreditarán mediante la presentación de la constancia pertinente expedida por la Cámara de Industrias del Uruguay, Cámara Mercantil o Cámara nacional de Comercio y Servicios del Uruguay (Decreto 13/009 de 13 de enero de 2009). **La referida certificación deberá formar parte de la oferta.**

Asimismo, se considerarán como **no nacionales** todas aquellas ofertas que, al momento de la apertura, no vengan acompañadas por el certificado indicado en el párrafo anterior.

➤ Régimen de Preferencia MIPYMES

De conformidad con lo dispuesto por el Art. 44 de la Ley 18.362 de 6 de octubre de 2008 y Decreto 371/010 de 14 de diciembre de 2010, que se consideran parte integrante de este Pliego, el Oferente que desee acogerse al Régimen de Preferencia allí establecido **deberá presentar conjuntamente con su oferta la siguiente documentación:**

Para los BIENES

- Certificado emitido por DINAPYME, que establezca:
 - La condición de MIPYME de la empresa y su participación en el Sub Programa de Compras Públicas para el Desarrollo.

- Declaración Jurada de la empresa ante DINAPYME de que el bien cumple con el mínimo de integración nacional o el salto de partida arancelaria
- El porcentaje de preferencia aplicable.
- La empresa que **resulte adjudicataria** deberá presentar el **certificado de origen** emitido por las Entidades Certificadoras en un plazo no mayor a 15 días hábiles contados a partir de la notificación de la Resolución de Adjudicación.
- En el caso que el certificado **no fuera presentado dentro del plazo previsto o fuera denegado**, se dejará sin efecto la adjudicación, la cual recaerá en la siguiente mejor oferta (Art. 7 del Decreto 371/010 del 14/12/2010).

Para las OBRAS Y SERVICIOS

- Certificado emitido por DINAPYME, que establezca:
 - La condición de MIPYME de la empresa y su participación en el Sub Programa de Compras Públicas para el Desarrollo.
 - Declaración Jurada de la empresa ante DINAPYME de que el bien cumple con el mínimo de integración nacional o el salto de partida arancelaria
 - El porcentaje de preferencia aplicable.
- Declaración del oferente ante el B.P.S. del porcentaje del monto total de su oferta que corresponda a: bienes, materiales y mano de obra, que deberá observar la debida congruencia con la paramétrica de ajuste de precios ofertada.

➤ **Reserva de Mercado**

En el presente llamado no resulta aplicable el mecanismo de Reserva de Mercado previsto en el Art. 11 del Decreto 371/010 de 14 de diciembre de 2010, de conformidad con lo indicado en el literal c) de las excepciones allí incluidas.

3.8 Subcontratos

En caso de que el oferente opte por la modalidad de subcontratación, éste deberá en su propuesta detallar los servicios que pretende subcontratar aportando el nombre del subcontratista y adjuntar la documentación que permita valorar la solvencia y capacidad de los mismos.

El adjudicatario no podrá subcontratar otros servicios o suministros a los previstos inicialmente en la contratación sin la previa autorización expresa y por escrito del B.P.S.

Los eventuales subcontratos que la empresa oferente proponga para entregar cualquier bien o producir cualquier servicio no la eximirá, en ningún caso, de las responsabilidades por la totalidad de la oferta presentada, siendo por ende el adjudicatario el único responsable del desempeño de los subcontratistas, manteniendo el B.P.S. únicamente trato directo con el adjudicatario.

3.9 Requisitos a presentar por los Oferentes

REQUISITOS FORMALES

- **Recibo de depósito de garantía de Mantenimiento de Oferta** (de corresponder)
- **Constancia de visita**

Las visitas son obligatorias y se coordinarán con Arq. Carlos GARCÍA al teléfono 24000151 interno 3318 en el horario de 09:00 a 16:00 hs o por el correo electrónico carlgarcia@bps.gub.uy .

Las empresas deberán llevar impreso el formulario “Constancia de Visita” que se encuentra en formato digital adjunto.

Esta constancia, deberá ser firmada por el funcionario del B.P.S., y se adjuntará a la oferta.

En caso de omitirse su presentación, se otorgará un plazo de 2 días hábiles para subsanar dicha omisión.

REQUISITOS EXCLUYENTES

En caso de omitirse alguno de estos requisitos, la oferta será desestimada.

- **Cotización**

En el cuadro de cotización en línea que figura en la página electrónica de Compras Estatales www.comprasestatales.gub.uy se indicará el precio total de los trabajos correspondientes al rubrado básico de cada renglón (en la celda denominada Precio Unitario s/Impuestos).

Se indicará el I.V.A. que corresponda en la celda contigua y en la siguiente el precio resultante total incluyendo el I.V.A. El precio deberá ser presentado en **moneda nacional**.

ATENCIÓN:

Al momento de realizar su cotización en línea, el oferente debe tener en cuenta que:

1°.) Debe existir una coherencia con la cantidad del pedido y las unidades del mismo ya que, el programa SICE multiplicará automáticamente la “Cantidad ofertada” con “Precio unitario s/imp.”; pudiéndose obtenerse de la citada multiplicación un precio total con impuestos diferente al que se pretende ofertar, de no contemplarse la correlación de columnas indicadas.

2°.) Para ello debe tenerse en cuenta que “Precio Unitario s/ Imp.”, debe guardar relación con “Unidad” de la cantidad del pedido.

3°.) Antes de finalizar la cotización en línea VERIFICAR que el “Precio total c/Imp.”, resultante de la multiplicación automática del sistema, coincide con la oferta económica que quiere presentar.

4°.) En caso que, en forma inadvertida, la empresa oferente no haya tenido en cuenta las precauciones indicadas precedentemente, y con la multiplicación automática del sistema se obtengan cifras finales que distan de la realidad del llamado, se tomará tal hecho como un error evidente, modificándose de oficio, el monto total ofertado, sin variar el precio unitario de la mercadería ofertada.

Atención: las Ofertas Alternativas deben ser ingresadas en línea en el sitio web de Compras Estatales (www.comprasestatales.gub.uy) . Para ello, deberán copiar línea (por cada alternativa cotizada) indicando en el campo “observaciones” que objeto o servicio está cotizando o número de alternativa según corresponda, a efectos de identificar claramente esa propuesta, debiendo tenerse presente lo establecido en el Capítulo III, numeral 3.5.-

- **Monto imponible (en caso de corresponder)**

Se indicará el monto imponible total de mano de obra, tope máximo que reconocerá el B.P.S. al efectuar aportaciones de acuerdo a lo establecido en el Decreto- Ley 14.411.

- **Acopio**

En caso de requerir acopio el oferente deberá establecer el porcentaje correspondiente en su oferta, reservándose el B.P.S. la decisión de su aprobación. En ningún caso el porcentaje de acopio excederá el 50 % (cincuenta por ciento) del monto de la oferta.

Si este monto no se requiere en esta instancia, se entenderá como no solicitado.

- **Planilla de Rubrado**

Se deberán presentar los precios unitarios y por rubro en la planilla que se adjunta, en forma obligatoria, no pudiendo omitirse los rubros básicos indicados, así como tampoco los rubros indicados bajo la denominación “variante”, en caso de corresponder.

Se podrán detallar los subrubros que se entienda necesario incorporar para una mejor comprensión de la oferta.

Se indicará el monto imponible que corresponde a cada rubro.

De existir diferencias entre el precio total indicado en esta planilla y el precio total indicado en el cuadro de cotización de la página electrónica de Compras Estatales www.comprasestatales.gub.uy, se considerará válido este último.

- **Plazo de ejecución**
Se deberá presentar para su valoración el plazo total de obras en jornadas de trabajo atendiendo estrictamente a lo establecido en la Memoria Descriptiva Particular.
- **Técnicos responsables**
Por el tipo de obra no se exigirá la acreditación de un técnico responsable, pero el oferente indicará el representante de la empresa que gestionará la obra y será el interlocutor válido ante el representante técnico de B.P.S..
- **Antecedentes de obras realizadas**
Se presentarán antecedentes de obras realizadas por la contratista o subcontratistas, según corresponda, en empresas públicas (incluyendo BPS) y/o privadas en los últimos 5 años de similar porte en trabajos de:
 - Suministro y colocación de carpintería de aluminio.
 - Suministro e instalación de puertas automatizadas.

Se indicará el número de registro de obra ante B.P.S. excepto en aquellos casos donde B.P.S. sea el titular de la misma.
La forma de presentación de cada antecedente será en el formato de la ficha que se adjunta.
- **Garantías:**
Se deberá indicar el plazo y alcance de la garantía de los automatismos en lo que a las puertas automatizadas refiere, no pudiendo ser menor a 2 (dos) años.

REQUISITOS DESEABLES

- **Especificaciones Técnicas:**
Se presentarán para su evaluación las especificaciones de los siguientes elementos cotizados:
 - Tipo y características del material a utilizar en las aberturas a instalar (incluye materiales, automatismos y todo accesorio complementario)
 - Marca y/o procedencia de los materiales y automatismos.
 - Hoja Técnica o información gráfica de estos materiales y automatismos.

4 CAPITULO IV - DE LA EVALUACIÓN DE LAS OFERTAS Y LA ADJUDICACIÓN

4.1 Evaluación

La evaluación de las ofertas, se realizará de acuerdo a los siguientes factores:

Factor económico: 60 (sesenta) puntos

- A los efectos de la valoración de las ofertas las mismas se ordenarán de menor a mayor considerando la suma del precio total de la oferta más el 75.4% (AUC) del monto imponible declarado.
A la oferta de menor costo le será asignada el 100% del puntaje. El resto de las ofertas recibirán puntos decrecientes a prorrata del orden de precios.

Factor antecedentes: 15 (quince) puntos

- Se valorarán los antecedentes presentados por el oferente principal que encuadren dentro de las condiciones establecidas en Capítulo III, numeral 3.9, “Requisitos a presentar por los Oferentes”, bajo el subtítulo “Antecedentes”.
- Se valorarán los antecedentes de los subcontratos presentados que encuadren dentro de las condiciones establecidas en Capítulo III, numeral 3.9, “Requisitos a presentar por los Oferentes” bajo el subtítulo “Antecedentes”. En caso de que el rubro lo ejecute la empresa principal, se valorarán sus antecedentes en dicho rubro.
- Se considerarán las sanciones e incumplimientos registrados.
Se considerarán las sanciones registradas en el RUPE. También se tomará en cuenta en caso de haber prestado servicios en BPS, las sanciones u observaciones que surjan del Registro de BPS en los últimos 5 años.
En aquellas empresas que hayan sido proveedoras de este organismo, se tomará en cuenta, además de los incumplimientos, los cumplimientos de los contratos que hayan mantenido con el BPS, por lo cual la valoración final de este ítem será el resultado de la evaluación de ambos conceptos.

Factor Condiciones Técnicas: 25 (veinticinco) puntos

- Plazo de obras: se valorará la oferta que presente el mejor plazo total de obras desde el punto de vista técnico.
- Especificaciones técnicas:
Se valorarán las características de los materiales indicados en el Capítulo III, numeral 3.9, “Requisitos a presentar por los Oferentes bajo el subtítulo “Definición de materiales”.
Se valorarán las especificaciones técnicas indicadas en el Capítulo III, numeral 3.9, “Requisitos a presentar por los Oferentes bajo el subtítulo “Especificaciones técnicas”.
Se podrán valorar las mejoras ofertadas en relación a las exigencias técnicas solicitadas en los recaudos y que a juicio de la Administración aporten valor a la propuesta.
- Garantías
Se podrán valorar las mejoras ofertadas en relación a las garantías solicitadas en los recaudos y que a juicio de la Administración aporten valor a la propuesta.

4.2 Adjudicación

La adjudicación se hará a la oferta que obtenga mayor puntaje, de acuerdo a los factores detallados anteriormente.

El B.P.S. se reserva el derecho de incrementar el monto de la oferta en un 20% que se utilizará para atender posibles requerimientos extraordinarios (imprevistos) durante el desarrollo de la obra, con presupuestos previamente aprobados por la Supervisión de Obra.

El B.P.S se reserva el derecho de adjudicar el presente llamado en forma parcial o total, como así también podrá dejar sin efecto el mismo, si las ofertas presentadas no fueran suficientes ni convenientes a su juicio o a su sólo criterio.

Si el adjudicatario no pudiese cumplir total o parcialmente con lo estipulado en el Pliego de Condiciones, el B.P.S. se reserva el derecho de dejar sin efecto esa adjudicación, sin perjuicio de la aplicación de las sanciones contractuales que correspondieren y adjudicar el objeto de la presente Licitación a la empresa que haya calificado en segundo lugar y así sucesivamente.

4.3 Mejoramiento de Ofertas y Negociaciones

Si se presentasen dos o más ofertas que reciban calificación similar (que no difieran en más de un 5% de la mejor calificada) o que tengan precio similar (que no difieran en más del 5% del precio de la menor), según sea el criterio de evaluación aplicado, la comisión Asesora de Adjudicaciones, o el ordenador, en su caso, podrá invitar a los oferentes respectivos a mejorar sus ofertas, otorgándoles un plazo no menor a dos días para presentarlas.

En el caso de presentación de ofertas similares, se podrán entablar negociaciones con los respectivos oferentes, a fin de obtener mejores condiciones técnicas, de calidad o de precio.

Si los precios de la o las ofertas recibidas son consideradas manifiestamente inconvenientes, el ordenador o en su caso la Comisión Asesora debidamente autorizada por éste, podrá solicitar directamente mejoras en sus condiciones técnicas de precio, plazo o calidad.

De las negociaciones que se efectúen, cualquiera sea el caso, se labrarán actas sucintas, preferentemente con participación de Escribano Público, las que se agregarán al llamado.

5 CAPITULO V - DE LAS OBLIGACIONES Y RESPONSABILIDADES DEL ADJUDICATARIO

5.1 Generales

El representante técnico indicado por el adjudicatario se constituirá en el interlocutor válido ante el Supervisor de Obra del B.P.S. La Supervisión de Obra estará a cargo de un representante técnico del Sector Arquitectura y/o del Departamento de Mantenimiento del B.P.S.

El Adjudicatario estará obligado a realizar todas las obras indicadas en los documentos gráficos y escritos mencionados en el Capítulo II, numeral 1, por el monto total adjudicado, así como todos aquellos trabajos accesorios y complementarios y/o cálculos (estructurales, hidráulicos, térmicos, etc) que sin estar expresamente especificados, sean necesarios o razonables complementos de los trabajos que se indican, sin que sirva de excusa el alegar omisiones, inadvertencias o cálculos erróneos en la redacción de la propuesta.

El Adjudicatario no podrá bajo pretexto de error u omisión de su parte reclamar aumento en el monto del contrato. El Adjudicatario no podrá considerar como adicional y deberá realizar sin aumento de precio, todas las pequeñas modificaciones que la Supervisión de Obra estime conveniente y cuya ejecución no provoque alteraciones en el metraje contratado ni variaciones en el monto de jornales y/o materiales.

Bastará que una obra se halle claramente indicada en una de las piezas que forman parte de los recaudos, aunque haya sido omitida en otras, para que tenga que ser efectuada por el Adjudicatario a su exclusivo costo y sin derecho a considerarlo como obra extraordinaria, ni teniendo derecho a reclamo alguno.

Si hubiera contradicción entre alguna de las piezas que forman parte de los recaudos y no hubiere sido solicitada su aclaración por el Adjudicatario al formular su propuesta, ella será resuelta por el Supervisor de Obra, siendo el costo a cargo del Adjudicatario sin generar ningún costo extraordinario para el BPS.

Cualquier cambio en el proyecto que se considerara necesario realizar, deberá contar con la aprobación por escrito de la Supervisión de Obra. La solicitud se hará igualmente por escrito.

El Adjudicatario es responsable de la correcta interpretación de los planos y especificaciones para la ejecución de la obra y responderá ante los daños, defectos y/o errores que pudieran producirse durante la realización y conservación de la misma hasta la Recepción Definitiva.

Se proveerán por parte del Adjudicatario todos los equipos adecuados para producir la calidad de trabajo acordado en cantidades suficientes para ejecutar las obras dentro de los plazos estipulados.

Todos los materiales a emplearse serán de primera calidad dentro de los de su especie y siendo de procedencia tal que permita el normal y cabal abastecimiento a obra. El sistema de construcción estará técnicamente ajustado a las normas adoptadas en las mejores construcciones.

Se presentarán a consideración de la Supervisión de Obra muestras de todos los artículos que se proponen emplear, la que deberá aprobarlos antes de ser utilizados.

Todos los trabajos encarados deberán estar desarrollados dentro de las normas de la buena construcción tanto en sus procedimientos como terminaciones.

Es responsabilidad del Adjudicatario el suministro de todo el personal y mano de obra especializada o no, necesaria para la correcta ejecución de las obras en tiempo y forma. Asimismo se hará responsable ante cualquier daño o rotura que voluntaria o involuntariamente pudiera ocasionar durante el transcurso de las obras. Queda terminantemente prohibido efectuar cortes en elementos estructurales sin la previa autorización de la Supervisión de Obra.

En caso de que surja la necesidad de ejecutar un imprevisto de obra, el procedimiento a seguir será el siguiente. La Supervisión de Obra hará la solicitud a la Adjudicataria de un presupuesto por los requerimientos extraordinarios que se generen durante el desarrollo de la obra. El presupuesto incluirá el precio de los trabajos, el aumento del plazo estipulado para la terminación de la obra y de corresponder el aumento del monto imponible de mano de obra.

La aprobación por escrito del presupuesto por parte de la Supervisión de Obra permitirá la ejecución del requerimiento.

Cuando corresponda la instalación de elementos de seguridad de obra, el Adjudicatario los suministrará y colocará ajustándose a las ordenanzas vigentes, siendo de cuenta exclusiva del Adjudicatario los permisos, impuestos y derechos correspondientes. Estos elementos deberán ser retirados al terminar la obra y se realizarán todas las reparaciones de los daños ocasionados como consecuencia de su instalación.

El Adjudicatario es responsable del retiro del predio de las eventuales construcciones provisorias, de los excedentes de materiales sobrantes y la limpieza final de la obra construida para que quede en condiciones para su inmediata habilitación.

El adjudicatario será responsable de los daños y perjuicios que se ocasionaren al B.P.S. o a terceros como consecuencia de las obras realizadas y/o por el accionar del personal, indemnizando a quien corresponda, en caso de que incurrieran en hechos de esta naturaleza.

Asimismo la responsabilidad será siempre y exclusivamente de la empresa adjudicataria, tanto se trate de la conducta personal o funcional, faltas, accidentes, omisiones, indemnizaciones, etc., así como de las roturas, desgastes y daños producidos por la inexperiencia, desidia, falta de cuidado en su caso, daño intencional del citado personal, quedando el Organismo totalmente desvinculado y exento de todo tipo de responsabilidades con respecto a los mismos.

5.2 Fiscales

El adjudicatario y los eventuales subcontratos deberán estar inscriptos en D.G.I. y B.P.S encontrándose al día con el pago de los tributos y aportes.

En caso de que se configure incumplimiento de las obligaciones tributarias citadas, el B.P.S. podrá rescindir el presente contrato, perdiendo la firma adjudicataria el depósito de garantía por cumplimiento de contrato en su caso, sin perjuicio de poder accionar por los daños y perjuicios ocasionados por dicho incumplimiento.

El B.P.S. se reserva el derecho de realizar dichos controles respecto al adjudicatario, durante la vigencia de la contratación.

5.3 Seguros

El adjudicatario deberá contratar todos los seguros necesarios para el fiel cumplimiento de las obligaciones emergentes de la presente contratación.

Deberá acreditar el cumplimiento de lo dispuesto en el Art. 61 de la Ley 16.074 de 10 de octubre de 1989 relativa a la obligatoriedad de la contratación del Seguro sobre Accidentes de Trabajo y Enfermedades Profesionales.

5.4 Tributos

Serán de cargo del adjudicatario todos los tributos que correspondan al momento de la adjudicación, de acuerdo con las leyes y decretos de la República Oriental del Uruguay. Asimismo el B.P.S. no se

responsabiliza por incumplimiento de pago de cualquiera de las obligaciones que el adjudicatario asuma por la ejecución del contrato.

5.5 Aportes Sociales

En lo que respecta al régimen de aportación rige lo establecido en el Decreto - Ley 14.411. Los aportes sociales correspondientes a la mano de obra empleada, serán de cargo del B.P.S. Se reconocerán aumentos de los montos imponibles por las obras extraordinarias que hayan sido autorizadas por escrito por el Supervisor de Obra y por los aumentos de salarios que se produzcan durante el transcurso de la obra, dentro de los plazos estipulados y de aquellos jornales que resten declararse, en idéntico porcentaje del aumento que establezca el Poder Ejecutivo. Por lo tanto, el monto imponible quedará fijado por lo indicado en la oferta del Adjudicatario más los posibles aumentos que reconozca el B.P.S., de acuerdo a lo señalado en este numeral. Todo lo que exceda pagar por aportes sociales del monto imponible fijado, serán de cargo del Adjudicatario pudiendo ser deducido por el B.P.S. del importe que le corresponda recibir al mismo por concepto de las obras que hubiere realizado y/o de las garantías establecidas, sin perjuicio de las responsabilidades que emanen del contrato. En caso que el oferente encuadre en la excepción prevista en la norma (Decreto Ley 14.411, Art. 8), no correspondiendo el aporte por el régimen de construcción, deberá adjuntar la documentación que lo pruebe.

5.6 Requisitos a presentar por el Adjudicatario

- **Inscripción en el R.U.P.E.**

El adjudicatario deberá estar inscripto en calidad de ACTIVO en el Registro Único de Proveedores del Estado (RUPE), Decreto 155/013 de 21.05.13.
Al momento de la inscripción en dicho Registro deberá incluirse dentro de la información a presentar, los datos de una cuenta bancaria a los efectos de poder realizar los pagos electrónicos establecido por la Ley 19.210 de Inclusión Financiera.
- **Constancia del I.G.T.S.S. del M.T.S.S.**

Se deberá dar cumplimiento a lo dispuesto por la Ley 18.516 de 26 de Junio de 2009 y Decreto Reglamentario 255/010 de fecha 17 de agosto de 2010, respecto a la contratación de mano de obra no calificada, presentando la constancia expedida por la I.G.T.S.S. del M.T.S.S., que acredite no registrar sanciones previstas en el Art. 14 de la mencionada Ley.
- **Declarar que está en condiciones de contratar con el B.P.S. de acuerdo con el Art. 46 del T.O.C.A.F., Decreto 150 de 11 de mayo de 2012.**
- **Decreto 114/82**

Conocer y aceptar las disposiciones del Decreto 114/82, referente a las normas de aplicación del Convenio Internacional del Trabajo Número 94 en los contratos celebrados con las autoridades públicas.
- **CONSTANCIA vigente expedida por el MTSS, que acredite estar matriculado en carácter de Técnico Prevencionista.**
- **MIPYME**

Aquel Adjudicatario que hubiere acreditado su carácter de MIPYME deberá presentar el certificado de origen emitido por las entidades certificadoras, en un plazo no mayor a 15 (quince) días hábiles contados a partir de la notificación de la Resolución de Adjudicación. En caso de que el Certificado no fuera presentado dentro del plazo previsto o fuera denegado, se dejará sin efecto la adjudicación, la cual recaerá en la siguiente mejor oferta (Art. 7 Decreto 371/010).
- **Registro de Obra ante B.P.S.**

Se deberá presentar la documentación necesaria para efectuar el registro de la obra y el pago de los aportes a la seguridad social (ver “*Instructivo de Registro y Gestión de Obras de B.P.S.*” que

la Oficina de Arquitectura remitirá al adjudicatario vía correo electrónico).

Previo al inicio de la obra el Adjudicatario deberá presentar dentro de los 5 (cinco) días hábiles de recibida la Orden de Compra la documentación necesaria para la inscripción de obra en ATYR, *formulario F2* debidamente llenado y firmado por persona autorizada en el registro de firmas de ATYR, *fotocopia de la Cédula de Identidad del firmante*, *Constancia PROVISORIA expedida por el Registro Nacional de Obras de Construcción y su Trazabilidad del M.T.S.S. y fotocopia del presupuesto de la oferta*.

El B.P.S. refrendará la documentación recibida y procederá a la inscripción de la obra.

La no presentación en tiempo y forma de la documentación requerida inhabilitará el inicio de la obra con las consiguientes sanciones establecidas.

Durante la ejecución de la obra se remitirán las planillas mensuales de declaración de personal a la Oficina de Arquitectura vía correo electrónico de acuerdo a lo que establece el *"Instructivo de Registro y Gestión de Obras de B.P.S."*, a fin de efectuar su validación en el *"Sistema de Recaudación Nominada por Conexión Remota de B.P.S."*, dentro de los 7 (siete) días hábiles del mes siguiente de ejecutados los trabajos. El no cumplimiento de este requisito implicará que el monto de las multas ocasionadas al B.P.S. será deducido del monto que le corresponda recibir al Adjudicatario por concepto de las obras que hubiere realizado y/o de las garantías establecidas, sin perjuicio de las responsabilidades que emanen del contrato.

Una vez culminada la obra y conjuntamente con la firma del Acta de Recepción Definitiva o con la firma del Acta de Recepción Provisoria, si esta no contiene observaciones, la empresa deberá presentar el *formulario F9* con los datos correspondientes para efectuar el cierre de la misma.

▪ **Técnico Prevencionista**

De corresponder toda empresa que realice obras de construcción o realice etapas de las mismas y ocupe 5 o más trabajadores, o que ejecute trabajos a más de 5 metros de altura, y/o excavaciones de más de 1.50 metros de profundidad, deberá contar con servicios de seguridad en el trabajo (Decreto 125/14).

Toda obra que requiera servicios de seguridad e higiene deberá de contar con el Libro de Obra. Previo al inicio de la obra se deberá remitir a Sector Arquitectura copia de la carátula del mismo con la constancia de su presentación ante el MTSS.

Se deberá enviar además número telefónico y dirección de correo electrónico de contacto del Técnico Prevencionista de la empresa contratada.

El BPS podrá solicitar, en cualquier instancia, informes al Técnico Prevencionista de la empresa contratista en relación al cumplimiento de las normas de seguridad.

El Técnico Prevencionista de BPS podrá realizar visitas a obra y realizar las observaciones que correspondan.

▪ **Plan y Estudio de Seguridad e Higiene**

De corresponder, previo al inicio de la obra el adjudicatario deberá presentar la copia de Estudio y Plan con la constancia de su presentación ante el Registro Nacional de Obras de Construcción y su Trazabilidad del M.T.S.S.

En aquellos trabajos en los que se utilicen técnicas TAPC (Técnicas de acceso y posicionamiento con cuerdas), deberá de contar con Estudio y Plan de seguridad; exámen psicofísico y constancia de capacitación en técnicas TAPC.

Quedan exceptuados de lo dispuesto en el párrafo anterior aquellas obras donde se ejecuten trabajos a menos de 8 metros de altura o excavaciones con una profundidad menor a 1.50 metros, o aquellas obras que según la naturaleza y entidad de la misma y según constancia de Arquitecto o Ingeniero no merezcan Estudio de seguridad e higiene. La referida constancia deberá ser presentada ante la Inspección General del Trabajo y de la Seguridad Social (Decreto 283/96).

▪ **Memoria de excavación y demolición**

En caso de corresponder, cuando se realicen demoliciones, la empresa deberá de presentar copia de la memoria descriptiva de la metodología a emplear con plan cronológico de los trabajos,

equipos y elementos a usar, influencia de la demolición sobre construcciones linderas, evaluación de riesgos y medidas de seguridad correspondientes, firmado por un técnico responsable (arquitecto o ingeniero).

Cuando corresponda Estudio y Plan de seguridad e higiene, la memoria formará parte de dicho documento.

Toda excavación con profundidad superior a 1.50 metros deberá de contar con memoria de excavación firmado por un técnico responsable (arquitecto o ingeniero). Cuando corresponda formará parte del Estudio y Plan de seguridad.

- **Memoria Eléctrica (de las instalaciones provisorias de obra)**

Toda obra de construcción debe contar con memoria eléctrica, firmada por técnico autorizado de UTE, la empresa deberá de presentar copia de ella misma.

- **Memoria de andamios**

De corresponder se deberá de presentar copia de la memoria de andamios y plan de armado y desarmado. Dicha documentación puede anexarse al Estudio de seguridad. Se exceptúan los andamios apoyados sobre el terreno (tubular y de madera) cuya altura media desde el apoyo al borde de la baranda superior, no supere los 6 metros y se ajusten a los requisitos generales de los andamios.

- **Cronograma de obra**

Previo al inicio de la obra el Adjudicatario presentará el Cronograma de Obra para ejecutar la totalidad de los trabajos en el plazo especificado en la oferta. La aceptación de este Cronograma por parte del B.P.S., no libera al Adjudicatario de su responsabilidad con respecto a la correcta terminación de la obra en el plazo estipulado.

- **Certificación Norma Unit 1076**

Previo al inicio de la obra, al adjudicatario se le solicitará la documentación que acredite que el alcance del aluminio responde a la Norma Unit 1076.

- **Gestiones ante organismos públicos**

El adjudicatario deberá realizar todas las gestiones que correspondan ante Organismos Públicos.

- **Gráfico veraz previo a la recepción definitiva**

En caso de corresponder el adjudicatario lo presentará en formato papel con firma técnica y en formato digital, exclusivamente en versión AutoCAD 2000.

- **Garantías y manuales**

Previo a la firma de la Recepción Provisoria se adjuntarán los manuales y las garantías que correspondan de:

- Puertas automatizadas (incluyen sus automatismos y accesorios, en todas sus partes).

6 CAPITULO VI - DEL PERFECCIONAMIENTO DE CONTRATO y PLAZO DE EJECUCIÓN OBRA

6.1 Perfeccionamiento del Contrato

El contrato quedará perfeccionado con la notificación de la adjudicación al adjudicatario.

El adjudicatario deberá presentar toda la documentación exigida para la suscripción del contrato y la emisión de la Orden de Compra originado por la adjudicación dentro de un plazo de **5 (cinco) días hábiles** a partir del día siguiente a la notificación por parte del B.P.S. de que debe hacer efectiva la entrega de la misma.

Si transcurrido dicho plazo, el adjudicatario no presentare la documentación requerida, se configura incumplimiento contractual, pudiendo el B.P.S. aplicar las sanciones previstas en el Capítulo VII, numeral 7.2 y 7.3 (multas, rescisión, etc.), así como ejecutar la garantía de mantenimiento de oferta.

La falta de concurrencia del adjudicatario o su negativa a suscribirlo también se considerará incumplimiento, por lo cual el B.P.S. queda facultado a la aplicación de las sanciones que estime pertinentes, de conformidad con lo indicado precedentemente.

En todos los casos de incumplimiento detallados, no presentación de la documentación solicitada, no concurrencia a la firma del contrato respectivo o su negativa a suscribirlo, etc. (Capítulo VII, numerales 7.1 y 7.2), el B.P.S. se reserva el derecho a dejar sin efecto la adjudicación realizada, pudiendo adjudicar al oferente que corresponda en orden de prelación, sin expresión de causa.

El contrato no se efectivizará, si por incumplimiento de contratos anteriores el adjudicatario fuere excluido del Registro de Proveedores del B.P.S. antes de la suscripción del contrato en su caso

6.2 Intervención del Tribunal de Cuentas

La adjudicación está sometida al contralor preventivo de legalidad del Tribunal de Cuentas de la República.

Intervenido el gasto por el Tribunal de Cuentas o en su caso dictada la Resolución de Directorio que disponga reiterar dicho gasto, se comunicará al adjudicatario la confirmación de la adjudicación.

6.3 Cesión de Contrato

El adjudicatario no podrá ceder el contrato en todo o en parte sin la autorización por escrito del BPS, siendo su incumplimiento causa de rescisión del mismo.

En todos los casos el cesionario deberá probar que tiene capacidad para contratar con el Estado y que reúne los requisitos exigidos por esta u otras leyes para contratar con el mismo.

6.4 Envío de la Orden de Compra

El adjudicatario recibirá la notificación enviada por correo electrónico con la ruta de acceso a la Orden de Compra generada en la página de Compras Estatales.

6.5 Plazo de Obra

En la fecha que corresponda de inicio de obra se deberá labrar y firmar el “Acta de Inicio de Obra”.

Esta fecha no podrá exceder los 10 (diez) días hábiles posteriores a la fecha de la emisión de la Orden de Compra, salvo causa justificada aprobada por la Supervisión de Obra.

El “Acta de Recepción Provisoria de Obra” se firmará en la fecha que corresponda de acuerdo al plazo estipulado en la oferta. Esta fecha podrá extenderse considerando los días de lluvia indicados por la Dirección Nacional de Meteorología para la localidad de la obra, los días de paro estipulados por el sindicato de la construcción y razones que fueran debidamente justificadas y aprobadas por la Supervisión de Obra.

El “Acta de Recepción Definitiva de Obra” se suscribirá a los 6 (seis) meses de labrada el “Acta de Recepción Provisoria de Obra”.

6.6 Formas de Facturación y Pago

▪ Acopio

En caso de corresponder cobro de acopio, la factura se deberá presentar una vez emitida la Orden de Compra y sin exceder el mes en curso de la fecha del “Acta de Inicio de Obra”.

Vencido este plazo se dará por desestimada la solicitud de acopio, no teniendo derecho a reclamarlo con posterioridad.

▪ **Avance de Obra**

Las facturas de ejecución de obra se harán contra certificado mensual de avance.

La aprobación o revisión del certificado mensual de avance no excederá los 5 (cinco) días hábiles a partir de la presentación de los mismos por parte de la adjudicataria.

Se facturará el monto correspondiente al avance mensual y al momento del pago B.P.S. retendrá el 5% (cinco por ciento) del valor neto de acuerdo a lo establecido en el Capítulo VIII, numeral 8.1 (Garantía de Buena Ejecución).

En caso de cobro de Acopio, éste se descontará en cada factura de avance, en igual porcentaje del avance de obra pagado mensualmente.

Para el pago de los importes correspondientes a cada factura se requerirá necesariamente la aprobación de los responsables de B.P.S. del producto y/o servicio brindado, siendo la misma abonada dentro de los 30 (treinta) días de recibida en Finanzas la factura conformada.

▪ **Imprevistos**

Las facturas por concepto de imprevistos se presentarán una vez finalizado el trabajo o en caso de corresponder contra certificado de avance.

▪ **Diferencia de Precio**

Se reconocerán las diferencias de precios entre la fecha de la propuesta y la fecha de ejecución de los trabajos mensuales, mediante la aplicación del **Índice del Costo de la Construcción**, tomándose como CCo (índice 0) el correspondiente al mes anterior a la fecha de apertura del llamado o la fecha de la presentación del presupuesto de imprevisto y como CC el índice correspondiente al mes anterior a la ejecución de los trabajos.

Para el caso del Acopio, el CC será el correspondiente al mes de la presentación de la factura.

El Adjudicatario liquidará por certificados las diferencias de precios (certificado extraordinario).

$$P = (Po - Ao) \times CC / CCo$$

Siendo:

P = precio actualizado de los trabajos realizados en el mes

Po = precio según oferta del porcentaje de avance de los trabajos realizados en el mes

Ao = importe del acopio correspondiente al porcentaje de avance realizado en el mes

CCo = índice del costo de la construcción del mes anterior a la fecha de apertura del llamado.

CC = índice del costo de la construcción del mes anterior a la ejecución de trabajos.

7 CAPITULO VII - DE LOS INCUMPLIMIENTOS Y DE LAS SANCIONES

7.1 Mora

El adjudicatario caerá en mora de pleno derecho, por el incumplimiento de cualquiera de las obligaciones contraídas, por el solo hecho de hacer o no hacer algo contrario a lo estipulado, sin necesidad de interpelación judicial o extrajudicial alguna.

7.2 Procedimiento de constatación

El Banco de Previsión Social podrá realizar las inspecciones, comprobaciones y contralor del servicio y de cualquiera de las exigencias estipuladas para la empresa proveedora, en cualquier momento de la ejecución del contrato, debiendo el proveedor suministrar la información que le sea requerida por el BPS a tales fines.

Cuando se constate un apartamiento, sea éste de carácter técnico o formal, el BPS notificará el mismo a la empresa proveedora, la cual dispondrá de 10 días hábiles para formular los descargos y exponer las acciones correctivas o de mitigación realizadas para subsanar el incumplimiento.

La omisión en la corrección del apartamiento o la no presentación de descargos dentro del plazo señalado, será interpretada como consentimiento tácito del incumplimiento denunciado.

Si por el contrario, se restablecieran los servicios o se cumplieran los suministros conforme a las exigencias del contrato y/o se formularan descargos fundamentando los motivos del incumplimiento, los mismos, conjuntamente con la notificación cursada al proveedor, ser evaluados por el BPS a efectos de resolver si existe mérito para la aplicación de sanciones.

Los posibles incumplimientos notificados y la respuesta en términos de servicio y/o justificación del hecho, serán evaluados conforme a su entidad, teniendo en cuenta si son reiterados, si son subsanables inmediatamente y el impacto que genera en relación al objeto y resultados esperados en el marco de la relación contractual.

7.3 Penalidades

Las conductas que configuran incumplimiento del adjudicatario podrán dar mérito a la imposición de las siguientes sanciones:

- **Advertencia y apercibimiento**
- **Multas**

Las multas se graduarán de acuerdo a la entidad del incumplimiento. La sanción económica será la prevista en el contrato o bases del llamado, en caso de haberse establecido en forma específica o un porcentaje equivalente al 5% del producto o servicio cuya entrega o disponibilidad haya sido afectada por el incumplimiento

En caso de aplicación de multas, el Banco de Previsión Social, queda facultado para retener el importe de las mismas de las sumas que tuviera que percibir el adjudicatario por concepto del contrato emergente del presente llamado o por cualquier otro contrato que mantenga con el Organismo, otorgando el oferente el consentimiento para efectivizar lo mencionado anteriormente mediante la presentación de oferta al llamado respectivo.

7.4 Ejecución de las sanciones y otras partidas indemnizatorias.

Las penalidades por mora se aplicarán con independencia de la indemnización que por daños y perjuicios pudiera corresponder.

Las sanciones aplicables por causa de incumplimientos, podrán ser deducidas de las garantías establecidas y/o de cualquier pago que el proveedor tenga pendiente de percepción de parte del BPS, por el contrato que genera la sanción o por cualquier otro suministro o servicio en curso de pago, que se encuentre prestando al Organismo.

En caso que el adjudicatario haya hecho la opción de adjudicatarios a optar por no presentar garantía de fiel cumplimiento de contrato, y se incumpliera el contrato, el acto administrativo que imponga la multa será título ejecutivo, sin perjuicio del resarcimiento de los eventuales daños y perjuicios que dicho incumplimiento pueda haber causado a la Administración y la comunicación del hecho al RUPE.

7.5 Rescisión del contrato

El B.P.S. podrá rescindir el contrato en forma unilateral por incumplimiento total o parcial del adjudicatario en los siguientes casos:

- En el caso de que en el período comprendido entre el perfeccionamiento del contrato y su ejecución, no pueda cumplir con el objeto adjudicado, operará lo establecido en el Capítulo IV, numeral 4.2, de este Pliego, sin perjuicio de la aplicación de otras sanciones que se estimaren oportunas aplicar.

- En el caso que el incumplimiento sea de tal entidad que no permita que la empresa siga prestando los servicios, el contrato se rescindirá pudiéndose aplicar asimismo la multa que corresponda, sin perjuicio de la pérdida del depósito en garantía y del cobro de los daños y perjuicios que pudiere haberse causado.
- Si el adjudicatario es declarado insolvente, o en concurso, o si participan empresas asociadas y alguna de ellas se declara insolvente o en concurso.
- Si el adjudicatario incurriera en fraude, grave negligencia o incumplimiento de las obligaciones y condiciones estipuladas en el Pliego, la oferta y el contrato.
- Cualquier otra situación que haga imposible la continuidad de la relación contractual.

Todo ello sin necesidad de acudir a la vía judicial.

7.6 Suspensión o eliminación en el Registro de Proveedores

Las sanciones dispuestas precedentemente se registraran en el Registro de Proveedores del Banco de Previsión Social, y se comunicarán al Registro Único de Proveedores del Estado.

7.7 Disposición General

En todo cuanto no esté previsto en el presente pliego de condiciones particulares y en el pliego único de bases y condiciones generales, se estará a lo dispuesto por la Ley No 18.834 del 4/11/2011 y Texto Ordenado de la Ley de Contabilidad y Administración Financiera del Estado (Decreto No 150/012 de 11/05/2012).

8 CAPITULO VIII - DE LAS GARANTÍAS.

8.1 Tipos de Garantías

▪ **Mantenimiento de Oferta**

El oferente podrá depositar **\$ 15.000 (pesos uruguayos quince mil)** por concepto de garantía de mantenimiento de oferta o hacer uso de la opción prevista en el Art. 64 del Decreto 150/012 por la cual en caso de incumplimiento en el mantenimiento de su oferta, se sancionará con una multa equivalente al 5% (cinco por ciento) del máximo de su oferta, en caso que la oferta presentada supere el tope establecido en el artículo mencionado (Art. 64 del T.O.C.A.F.).

El oferente deberá expresar claramente en su oferta la opción seleccionada. El acto administrativo o resolución que imponga la multa será título ejecutivo, sin perjuicio del resarcimiento de los eventuales daños y perjuicios que dicho incumplimiento pueda haber causado a la Administración y comunicación del hecho al Registro Único de Proveedores del Estado.

En el caso de que el oferente omita establecer alguna de las dos opciones, la administración entenderá que el oferente optó por no depositar garantía de mantenimiento de oferta y atenerse a la multa en caso de incumplimiento.

▪ **Fiel Cumplimiento del Contrato**

El adjudicatario podrá depositar por concepto de Garantía de Fiel Cumplimiento de Contrato mediante depósito en efectivo o en valores públicos, fianza o aval bancario, o póliza de seguro de fianza por un valor equivalente al 5% (cinco por ciento) de la adjudicación. El adjudicatario podrá hacer uso de la opción prevista en el Art. 64 inciso 2do del Decreto 150/012 por la cual en caso de incumplimiento del contrato, se sancionará con una multa equivalente al 10% (diez por ciento) de la adjudicación. El acto administrativo o resolución que imponga la multa será título ejecutivo, sin perjuicio del resarcimiento de los eventuales daños y perjuicios que dicho incumplimiento pueda haber causado a la Administración y comunicación del hecho al Registro Único de Proveedores del Estado.

Para efectuar el depósito correspondiente, contará con 5 (cinco) días hábiles siguientes a la notificación.

En ese mismo plazo la empresa deberá adjuntar toda la documentación que le fuera solicitada.

La constitución de la Garantía de Fiel Cumplimiento del Contrato se regirá en lo que fuere aplicable por el numeral 19) del Pliego Único de Bases y Condiciones Generales para los Contratos de Suministros y Servicios no Personales.

▪ **Acopio**

El Adjudicatario se obliga, al momento de la presentación de la factura de acopio, a presentar una Póliza de Caucción a favor del B.P.S. por el monto equivalente a dicho acopio.

▪ **Buena Ejecución**

De acuerdo al Art. 64 del T.O.C.A.F. se realizará una retención del 5% (cinco por ciento) de cada monto facturado por concepto de avance de obra e imprevistos como Garantía Complementaria de Buena Ejecución.

8.2 De los procedimientos de los Depósitos en Garantía

Todos los depósitos se realizarán en la Sección Ajustes y Retenciones del B.P.S. (Colonia 1851-Piso 2), salvo los que se efectúen en dólar efectivo, para lo cual se deberá dirigir al Banco de la República Oriental del Uruguay - Cuenta Corriente N° 179-002601-5, llevando luego el comprobante respectivo a la Sección Ajustes y Retenciones del B.P.S.

Los cheques que se presenten como Depósito de Garantía, deberán estar certificados por el Banco que los emite.

En el caso de Avales Bancarios, Garantías de Banco, etc., dicha documentación no podrá tener un vencimiento menor a 120 (ciento veinte) días para la Garantía de Mantenimiento de la Oferta.

Para la Garantía de Fiel Cumplimiento de Contrato, dicha documentación no podrá tener fecha de caducidad anterior al vencimiento del mismo.-

Todas las garantías serán renovadas con una antelación mínima de 10 (diez) días del vencimiento establecido en la póliza, de la fecha de ampliación o prórroga del contrato.

Si el oferente, adjudicatario o contratista, según corresponda, no cumpliere con la renovación o sustitución en este plazo, la Administración podrá aplicar una multa de 10% (diez por ciento) sobre el importe adjudicado por cada día calendario de atraso en cumplir con este requisito, pudiendo llegar inclusive hasta la rescisión contractual.-

8.3 De la devolución de los Depósitos en Garantía.

▪ **Mantenimiento de Oferta**

En caso de que se haya efectuado el depósito por concepto de Mantenimiento de la Oferta, las empresas podrán solicitar su devolución una vez emitida la Orden de Compra.

▪ **Fiel Cumplimiento de Contrato**

En caso de haber efectuado el depósito por concepto de Fiel Cumplimiento de Contrato, la empresa adjudicataria podrá solicitar su devolución una vez que haya cumplido con el objeto del llamado y tenga la aceptación por parte de BPS con la correspondiente firma el “Acta de Recepción Provisoria de Obra”.

▪ **Acopio**

En caso de que se haya presentado Póliza de Caucción, la empresa adjudicataria podrá solicitar su devolución una vez que haya cumplido con el objeto del llamado y tenga la aceptación por parte de BPS con la correspondiente firma el “Acta de Recepción Provisoria de Obra”.

▪ **Buena Ejecución**

El 5% (cinco por ciento) retenido por BPS en cada facturación de avance mensual de obra y de imprevistos, por concepto de Garantía de Buena Ejecución, se abonará una vez firmada el “Acta de Recepción Definitiva de Obra”.

El monto se reintegrará sin incluir ningún tipo de ajuste.

9 CAPITULO IX - Recomendaciones sobre la oferta en línea

A los efectos de poder realizar sus ofertas en línea en tiempo y forma aconsejamos tener en cuenta las siguientes recomendaciones:

- Estar registrado en RUPE es un requisito excluyente para poder ofertar en línea. Si no lo está, recomendamos realizar el procedimiento de inscripción lo antes posible y como primer paso. Para más información de RUPE ver el siguiente link o comunicarse al (+598) 2604 5360 de lunes a domingo de 8:00 a 21:00 hs. ATENCIÓN: para poder ofertar es suficiente estar registrado en RUPE en estado EN INGRESO.
- Debe tener contraseña para ingresar al sistema de ofertas en línea. Si no la posee, recomendamos obtenerla tan pronto decida participar en este proceso. ATENCIÓN: la contraseña de acceso al sistema de oferta en línea no es la misma contraseña de acceso al RUPE. Se obtiene directamente del sistema y se recibe en el correo electrónico registrado en RUPE. Recomendamos leer el manual y ver el video explicativo sobre el ingreso de ofertas en línea.
- Al ingresar la oferta económica en línea, deberá especificar el precio, moneda, impuesto, cantidad a ofertar y otra serie de atributos por cada ítem cotizado (presentación, color, etc.). Recomendamos analizar los ítems para los que va a ingresar cotización, para tener la certeza de contar con todos los datos disponibles. Si usted desea cotizar algún impuesto, o atributo que no se encuentra disponible en el sistema, deberá comunicarse con la sección Catálogo de ACCE al correo electrónico catalogo@acce.gub.uy para solicitar la inclusión y/o asesorarse acerca de la forma de proceder al respecto.
- Recomendamos preparar los documentos que conformarán la oferta con tiempo. Es de suma importancia que separe la parte confidencial de la no confidencial. Tenga en cuenta que una clasificación incorrecta en este aspecto, podría implicar la descalificación de la oferta.
- Ingresar su cotización lo antes posible para tener la seguridad de que todo funcionó correctamente. De hacerlo a último momento pueden ocurrir imprevistos, como fallos en la conexión a Internet, caída de servidores, sistemas lentos por la gran cantidad de personas accediendo a lo mismo, etc., que no se podrán solucionar instantáneamente.
- Hasta la hora señalada para la apertura usted podrá ver, modificar y hasta eliminar su oferta, dado que solamente está disponible el acceso a ella con su clave. A la hora establecida para la apertura usted ya no podrá modificar ni eliminar los datos y documentos ingresados al sistema. La oferta económica y los documentos no confidenciales quedarán disponibles para la Administración y los restantes oferentes. Los documentos confidenciales solo quedarán disponibles para la Administración.
- Por cualquier duda o consulta, comunicarse con Atención a Usuarios de ACCE al (+598) 2604 5360 de lunes a domingos 8 a 21 hs, o a través del correo electrónico compras@acce.gub.uy

10 CAPÍTULO X - DOCUMENTOS QUE SE ADJUNTAN

10.1 Documentos que se adjuntan

- Formulario de Identificación del Oferente
- Pliego Único de Bases y Condiciones Generales para los Contratos de Suministros y Servicios no Personales.
- Memorias Descriptivas Particulares
- Recaudos Gráficos
- Planilla de Rubrado
- Modelo de Constancia de Visita
- Modelo de Ficha de Antecedentes

1	GLOSARIO	4
2	DISPOSICIONES GENERALES	5
2.1	ÁMBITO DE APLICACIÓN.....	5
2.2	JERARQUÍA DE LAS NORMAS.....	5
2.3	CÓMPUTO DE PLAZOS.....	5
2.4	NOTIFICACIONES.....	5
2.5	COMUNICACIONES.....	6
2.6	JURISDICCIÓN COMPETENTE.....	6
3	PUBLICACIÓN DEL LLAMADO	6
4	ACLARACIONES DE LOS PLIEGOS	6
5	MODIFICACIÓN DEL PLIEGO PARTICULAR	6
6	SOLICITUD DE PRÓRROGA DE APERTURA DE OFERTAS	7
7	RESERVA DE LA ADMINISTRACIÓN	7
8	NORMALIZACIÓN	7
9	REQUISITOS FORMALES DE LAS OFERTAS	7
9.1	REDACCIÓN	7
9.2	DOMICILIO	7
9.3	IDENTIFICACIÓN	8
9.4	CUMPLIMIENTO DE REQUISITOS FORMALES.....	8
10	REQUISITOS PARA LA PRESENTACIÓN DE LAS OFERTAS	8
10.1	DOCUMENTOS INTEGRANTES DE LA OFERTA.....	8
10.2	REQUISITOS PREVIOS A LA PRESENTACIÓN DE LA OFERTA	9
11	VALIDEZ DE LAS OFERTAS	9
11.1	CONSIDERACIONES GENERALES.....	9
11.2	OBJETO	9
11.3	PRECIO Y COTIZACIÓN.....	10
11.3.1	Cotización por Precio Unitario.....	10
11.3.2	Cotización por Precio Global	10
11.3.3	Monto imponible de mano de obra para leyes sociales.....	11
11.3.4	Discrepancias	11
11.3.5	Actualización de precios	11
11.4	TRIBUTOS.....	11
11.5	REGÍMENES DE PREFERENCIA	12
11.5.1	Régimen general.....	12
11.5.2	Regímenes especiales incluidos en el Programa de Contratación Pública para el Desarrollo.....	13
11.5.2.1	Subprograma de Contratación Pública para el Desarrollo de las MIPYME.....	13
12	GARANTÍA DE MANTENIMIENTO DE OFERTA	14
12.1	EJECUCIÓN.....	14
12.2	APLICACIÓN DE MULTA.....	14
13	PRESENTACIÓN, CONFIDENCIALIDAD Y APERTURA DE OFERTAS	14
13.1	PRESENTACIÓN.....	14

13.2	CONFIDENCIALIDAD	15
13.3	APERTURA	15
14	DEFECTOS, CARENCIAS O ERRORES EN LAS OFERTAS	16
14.1	COMISIÓN ASESORA DE ADJUDICACIONES	16
14.2	ADMISIBILIDAD DE LAS OFERTAS	16
14.3	EVALUACIÓN	16
14.4	MEJORA DE OFERTAS	17
14.5	NEGOCIACIONES	17
14.6	PRECIO MANIFIESTAMENTE INCONVENIENTE	17
14.7	VISTA DE LAS ACTUACIONES	17
15	ADJUDICACIÓN	18
15.1	DICTADO DEL ACTO	18
15.2	REQUISITOS FORMALES	18
16	AUMENTO O DISMINUCIÓN DE CONTRATO	18
17	NOTIFICACIÓN	19
18	DEVOLUCIÓN DE LAS GARANTÍAS DE MANTENIMIENTO DE OFERTA	19
19	PERFECCIONAMIENTO DEL CONTRATO	19
20	GARANTÍA DE FIEL CUMPLIMIENTO DEL CONTRATO	19
20.1	CONSTITUCIÓN	19
20.2	OPCIÓN DE NO PRESENTACIÓN DE LA GARANTÍA	20
20.3	FALTA DE CONSTITUCIÓN DE LA GARANTÍA	20
20.4	EJECUCIÓN DE GARANTÍA	20
21	MATERIALES	20
22	CONTROL DE CALIDAD	20
23	PLAN DE TRABAJO	21
24	PREVENTIVO DE FLUJO DE FONDOS	21
25	ACTA DE INICIO	21
26	PLAZOS DE EJECUCIÓN DE LA OBRA	21
27	CÓMPUTO DE PLAZOS DE OBRA	22
28	PRÓRROGA DE PLAZO	22
29	ATRASOS EN LOS PLAZOS DE EJECUCIÓN DE LAS OBRAS	22
30	CASOS DE FUERZA MAYOR QUE DAN DERECHO A INDEMNIZACIÓN	22
31	PÉRDIDAS Y AVERÍAS	23
32	SUSPENSIÓN DE LAS OBRAS	23
33	ÓRDENES DE SERVICIO	23
34	OBLIGACIONES DE CARÁCTER GENERAL DEL CONTRATISTA	23
35	OBJETOS HALLADOS EN LAS EXCAVACIONES	23

36	DAÑOS Y PERJUICIOS A TERCEROS	24
37	SEGURIDAD E HIGIENE	24
38	CUMPLIMIENTO DE LEGISLACIÓN LABORAL APLICABLE	24
39	OBLIGACIÓN DEL CONTRATISTA DE PRESENCIAR LAS INSPECCIONES	25
40	PRESENCIA DEL CONTRATISTA EN EL LUGAR DE LOS TRABAJOS	25
41	MODIFICACIÓN DE OBRAS, TRABAJOS EXTRAORDINARIOS E IMPREVISTOS	26
42	ALTERACIÓN DE LAS OBRAS POR PARTE DEL CONTRATISTA	26
43	FALTAS GRAVES POR PARTE DEL CONTRATISTA	26
44	CESIONES.....	27
44.1	CESIÓN DE CONTRATO	27
44.2	CESIÓN DE CRÉDITO	27
45	MORA	27
46	PENALIDADES	27
47	IMPORTACIÓN.....	28
48	PAGOS	28
48.1	PAGO DE MATERIALES Y EQUIPAMIENTOS ACOPIADOS.....	28
48.2	PAGO DE ANTICIPO FINANCIERO.....	28
49	RECUPERACIÓN AMBIENTAL	29
50	RECEPCIÓN DE LAS OBRAS.....	29
50.1	RECEPCIÓN PROVISORIA	29
50.2	RECEPCIÓN DEFINITIVA	30
50.3	LIQUIDACIÓN FINAL	30
51	RESPONSABILIDAD DECENAL	30
52	RESCISIÓN	30
52.1	CAUSALES DE RESCISIÓN	31
52.2	SOLICITUD DE RESCISIÓN POR EL CONTRATISTA	31
52.3	LIQUIDACIÓN EN CASO DE RESCISIÓN.....	31
53	DEVOLUCIÓN DE LA GARANTÍA DE FIEL CUMPLIMIENTO DE CONTRATO.....	31
	ANEXO I - MODELO DE DECLARACIÓN PARA MATERIALES Y MANO DE OBRA QUE CALIFICAN COMO NACIONALES	33
	ANEXO II - MODELO DE DECLARACIÓN PARA MATERIALES Y MANO DE OBRA QUE CALIFICAN COMO NACIONALES PARA MIPYMES.....	34
	ANEXO III- PLIEGO DE CONDICIONES PARTICULARES: CLÁUSULAS NECESARIAS.....	35
	ANEXO IV - PLIEGO DE CONDICIONES PARTICULARES: CLÁUSULAS OPCIONALES	37

Pliego Único de Bases y Condiciones Generales para Contratos de Obras Públicas

1 Glosario

En el presente Pliego, las palabras y expresiones que a continuación se establecen tendrán los siguientes significados:

- A) **Obra Pública:** todo trabajo de construcción, modificación, reparación, conservación, mantenimiento o demolición de un bien inmueble, sea que integre el dominio público o privado del Estado, realizado por una entidad estatal o por su cuenta, en cumplimiento de sus fines propios o por un particular atendiendo a los mismos fines, independientemente del carácter privado o público de los recursos con que se financia.
- B) **Licitante, contratante o Administración:** la Administración Pública Estatal de que se trate.
- C) **Oferente o proponente:** persona física o jurídica, nacional o extranjera, consorcio, que presente una oferta para ejecutar la o las obras, de conformidad con lo establecido en este Pliego, obrando por sí o por intermedio de sus representantes.
- D) **Adjudicatario:** oferente que haya sido notificado del Acto Administrativo dictado por la Administración por el cual se seleccionó su oferta.
- E) **Contratista:** adjudicatario con quien la Administración ha perfeccionado el contrato correspondiente y tiene a su cargo la ejecución de la obra.
- F) **Subcontratista:** cualquier persona física, jurídica o consorcio que, con el consentimiento de la Administración Contratante, tenga un contrato con el contratista para la provisión de bienes o ejecución de alguna parte de las obras.
- G) **Representante técnico:** Arquitecto o Ingeniero (cuya especialidad se podrá establecer en el Pliego Particular) con título expedido o revalidado por la Universidad de la República, u otras instituciones de educación terciarias habilitadas por el Ministerio de Educación y Cultura, designado por el contratista y aceptado por la Administración para asumir la representación técnica ante la misma, con residencia en el país durante el plazo de ejecución del Contrato y con amplios poderes para tratar y resolver todas las cuestiones técnicas relativas al contrato.
- H) **Proyecto Ejecutivo:** los planos generales y de detalle, a escala conveniente para la ejecución de las obras y las memorias descriptivas y/o técnicas, con todas las especificaciones que correspondan, para definir la obra a ejecutar, debidamente firmados por los profesionales competentes.
- I) **Plan de trabajo:** disposición en el tiempo de las tareas a realizar para la ejecución de las obras y su habilitación según lo establezca el Pliego Particular, desglosado en ítems que se correspondan con su presupuesto y expresado en un diagrama tiempo/avance.
- J) **Trabajos extraordinarios:** aquellos trabajos que modifican el proyecto, pero no son necesarios o indispensables para la realización del mismo.

- K) Imprevistos: porcentaje que la Administración tiene la potestad de fijar y autorizar respecto del monto total del contrato, para que sea utilizado en aquellas situaciones de obra no estipuladas en el Pliego Particular. El imprevisto puede implicar además un aumento del plazo contractual para ejecutar las obras no acordadas.
- L) Fuerza mayor: hechos irresistibles, imprevisibles y ajenos a la voluntad de las partes contratantes.
- M) Ítem: cada una de las partes que conforman el objeto de la licitación.
- N) Rubro: grupo de actividades, materiales o tareas que permiten su inclusión en un mismo conjunto o rótulo, en virtud que comparten ciertas características en común, cuyo agrupamiento conforma un ítem, y que persiguen como fin la realización de una obra.

2 Disposiciones Generales

2.1 Ámbito de Aplicación

Las normas contenidas en el presente reglamento constituyen el Pliego Único de Bases y Condiciones Generales (en adelante, Pliego Único) para los Contratos de Obras Públicas, en los casos de las contrataciones cuyos montos superen el límite establecido en el artículo 47 del TOCAF, salvo los procedimientos que requieran reglamentación especial.

Para aquellas contrataciones de Obras en las que también se soliciten suministros y servicios como ítems diferenciados, para éstos últimos serán aplicables las normas del Pliego General de Suministros y Servicios No Personales que correspondan.

Lo anterior es sin perjuicio de la vigencia y aplicación del presente Pliego en tanto el objeto principal sea una Obra Pública.

2.2 Jerarquía de las Normas

El Pliego de Bases y Condiciones Particulares (en adelante, Pliego Particular) sólo podrá modificar las disposiciones del presente Pliego que éste expresamente autorice.

En caso de existir contradicciones en aspectos en que el Pliego Único no autorice soluciones diferentes, prevalecerá lo establecido en este Pliego.

2.3 Cómputo de Plazos

Los términos fijados en el presente reglamento se computarán en días hábiles, a partir del día siguiente al de la notificación, citación o emplazamiento, salvo los casos expresamente establecidos.

2.4 Notificaciones

Toda notificación que realice la Administración se hará en forma personal, por telegrama colacionado, fax, correo electrónico, u otro medio hábil de comunicación de acuerdo a los datos proporcionados en el Registro Único de Proveedores del Estado.

2.5 Comunicaciones

Toda comunicación a la Administración se efectuará en el domicilio o a través de los medios que se indicaren en el Pliego Particular.

2.6 Jurisdicción competente

Por el sólo hecho de presentarse, se entenderá que el oferente hace expreso reconocimiento y manifiesta su voluntad de someterse a las Leyes y Tribunales de la República Oriental del Uruguay.

3 Publicación del llamado

Es obligatoria la publicación de la convocatoria a procedimientos competitivos y el Pliego Particular en el sitio web de Compras y Contrataciones Estatales, cumpliendo con la antelación suficiente en casos de corresponder, sin perjuicio de otros medios que la Administración Pública estime conveniente.

En los casos de licitaciones públicas, se deberá dar cumplimiento a la normativa específica en la materia, efectuando asimismo la publicación de la convocatoria en el Diario Oficial.

4 Aclaraciones de los Pliegos

Las solicitudes de aclaración podrán ser formuladas, por cualquier particular, mediante comunicación escrita, dentro del plazo que fije el mismo y por los medios que establezca. Vencido dicho término no será obligatorio proporcionar más datos aclaratorios.

Las consultas deberán ser específicas y serán evacuadas por la Administración dentro del plazo que establezca el Pliego Particular, comunicando las mismas a todos los interesados a través de su publicación en el sitio web de Compras y Contrataciones Estatales.

En los casos que el Pliego Particular hubiera sido adquirido, la evacuación de la consulta se comunicará asimismo en forma personal tanto al eventual oferente que la realice, como a todos aquellos que hayan adquirido dicho recaudo.

5 Modificación del Pliego Particular

La Administración podrá, antes que venza el plazo para la presentación de ofertas, modificar el Pliego Particular ya sea por iniciativa propia o en atención a una consulta u observación formulada por un particular.

Todos los interesados serán notificados de las modificaciones introducidas, en un plazo no menor a 2 días antes del término límite para la recepción de las ofertas, personalmente tanto al interesado que formuló la observación como a los que hayan adquirido pliegos, comunicando a los demás interesados a través del sitio web de Compras y Contrataciones Estatales.

La Administración tendrá la facultad discrecional de prorrogar la fecha u hora de apertura del procedimiento de contratación, a fin de dar a los posibles oferentes tiempo adicional para la preparación de sus ofertas, debiendo comunicarse en la forma señalada en el párrafo anterior.

6 Solicitud de prórroga de apertura de ofertas

Cualquier proveedor podrá solicitar prórroga de la Apertura de Ofertas. La misma se presentará a través de los medios que se indicaren en el Pliego Particular y dentro del plazo que fije el mismo.

La solicitud de prórroga será resuelta por la Administración, y deberá notificarse personalmente al interesado. En caso de disponerse la prórroga de la Apertura, además deberá comunicarse personalmente a los que hayan adquiridos pliegos y publicarse la nueva fecha para conocimiento de los demás interesados en el sitio web de Compras y Contrataciones Estatales.

7 Reserva de la Administración

La Administración podrá prorrogar la Apertura, o dejar sin efecto el llamado en cualquier momento.

En los casos de prórroga del Acto de Apertura la Administración procederá a publicar la nueva fecha en el sitio web de Compras y Contrataciones Estatales, y en su caso, se comunicará personalmente a quienes hayan adquirido Pliegos; asimismo deberá devolver las garantías de mantenimiento de ofertas y el importe de los Pliegos a solicitud de los interesados que, ante dicha prórroga, desistan de presentar propuestas.

En caso de dejar sin efecto el Llamado, publicará inmediatamente lo resuelto en el sitio web de Compras y Contrataciones Estatales, y en su caso, comunicará personalmente a quienes hayan adquirido Pliegos. Consecuentemente, la Administración devolverá de oficio el importe de los Pliegos y las garantías depositadas, si correspondiere.

8 Normalización

El Pliego Particular establecerá las normas estandarizadas de calidad y otras, que deban cumplir los oferentes en cada caso y su control se efectuará en la forma prevista en ellas y en dicho Pliego.

9 Requisitos Formales de las Ofertas

9.1 Redacción

Las ofertas deberán ser redactadas en forma clara y precisa, en idioma español y conforme lo dispuesto por el artículo 63 del TOCAF.

El Pliego Particular podrá autorizar la presentación de folletos, catálogos, etc. en idioma extranjero, reservándose la Administración el derecho de exigir en cualquier momento su traducción al idioma español.

9.2 Domicilio

Las firmas proponentes deberán constituir domicilio legal dentro del territorio nacional, el cual deberá estar registrado en el RUPE.

9.3 Identificación

Las firmas proponentes deberán indicar los nombres de los titulares que la componen en caso de ser sociedades personales o de sus representantes autorizados, en caso de ser sociedades anónimas.

En los casos de aplicación del presente Pliego Único, las sociedades anónimas deberán agregar la nómina de los integrantes de los directorios.

9.4 Cumplimiento de requisitos formales

Para la valoración del cumplimiento de los requisitos formales se aplicarán los principios establecidos en el art. 149 del TOCAF.

10 Requisitos para la presentación de las ofertas

El Pliego Particular no podrá imponer al oferente ningún requisito que no esté directamente vinculado a la consideración del objeto de la contratación y a la evaluación de la oferta, reservándose sólo al oferente que resulte adjudicatario la carga administrativa de la demostración de estar en condiciones formales de contratar, sin perjuicio de las responsabilidades penales, civiles o administrativas que pudieran corresponder.

El Pliego Particular no podrá exigir documentación a la que se pueda acceder a través del RUPE o cualquier sistema de información de libre acceso, salvo lo establecido en los artículos 77 y 176 del TOCAF.

10.1 Documentos integrantes de la oferta

La oferta constará de los siguientes documentos:

- a) Antecedentes del oferente, de acuerdo con lo que establezca el Pliego Particular.
- b) La propuesta en todo lo que corresponda al objeto de la contratación, incluyendo la declaración exigida en el punto 11.5.
- c) Certificado válido para ofertar, expedido por el Registro Nacional de Empresas de Obras Públicas del Ministerio de Transporte y Obras Públicas, conforme a lo establecido en los artículos 77 y 176 del TOCAF, el que deberá expresar un Valor Estimado de Contratación Anual (V.E.C.A.) libre igual o mayor al monto básico de la oferta, sin considerar el IVA ni las leyes sociales. Cuando el plazo de obra sea mayor a un año, el certificado deberá expresar un V.E.C.A. libre mayor o igual al resultado de:

$$(A/B) \times 12$$

donde:

A: valor de la oferta sin IVA ni Leyes Sociales

B: el plazo de ejecución de la obra indicado en meses

Si el monto básico ofertado no supera el tope de la licitación abreviada previsto en el artículo 33 lit. A) del TOCAF, será suficiente la presentación del certificado de inscripción, el que habilitará para la presentación de la oferta y el perfeccionamiento del contrato.

Los certificados expedidos por el RNEOP serán exigibles cuando el objeto principal de la contratación sea obra pública, debiendo indicarse el carácter nacional de la obra pública, de corresponder de acuerdo al artículo 12 del Decreto N° 13/2009 del 13 de enero de 2009.

El Pliego Particular establecerá las categorías / especialidades que se requieran de acuerdo al objeto de la contratación, conforme a lo dispuesto en el artículo 12 del Decreto del Poder Ejecutivo No. 208/2009, de 4 de mayo de 2009 y Decreto No. 57/2010, de 11 de febrero de 2010.

Si el llamado es abierto a empresas del exterior, el Pliego Particular, teniendo en cuenta el origen de los fondos con que se financie la contratación, deberá especificar qué certificado habilitante será exigido a las empresas extranjeras, conforme a los sistemas de calificación previstos en el Decreto 208/2009 (artículos 28 literal c) a 32 y 33 a 39).

- d) Documentos requeridos en el Pliego de Condiciones Particulares.
- e) Declaración del oferente que ha inspeccionado el lugar en que se realizarán los trabajos, salvo disposición diferente en el Pliego Particular.

10.2 Requisitos previos a la presentación de la oferta

Cuando corresponda el oferente deberá:

- a) Depositar la garantía de mantenimiento de oferta cuando la Administración declare la obligatoriedad de la misma de acuerdo a lo establecido por el art. 64 del TOCAF.
- b) Adquirir el Pliego, cuando el mismo tenga costo.

11 Validez de las ofertas

11.1 Consideraciones generales

Los oferentes deberán presentar sus propuestas de acuerdo con lo establecido en el presente reglamento y en las condiciones y forma que establezca en el Pliego Particular, pudiendo agregar cualquier otra información complementaria, pero sin omitir ninguna de las exigencias esenciales requeridas.

A estos efectos se consideran esenciales sólo aquellos aspectos cuya omisión pueda alterar o impedir la debida igualdad de los oferentes, de acuerdo con los principios establecidos en el art. 149 del TOCAF.

La admisión inicial de una propuesta no será obstáculo para su invalidación posterior si se constataren luego, defectos que violen los requisitos legales o aquellos esenciales contenidos en el Pliego respectivo.

Las ofertas que contengan apartamientos sustanciales a dichas exigencias no podrán ser consideradas.

Salvo indicación en contrario formulada en la oferta, se entiende que esta se ajusta a las condiciones contenidas en los Pliegos, y que el proponente queda comprometido a su total cumplimiento, sin perjuicio de la facultad de la Administración de establecer en las bases del llamado exigencias de manifestación expresa por parte de los oferentes, en cuyo caso los mismos deberán cumplir con dicho requisito.

11.2 Objeto

Las ofertas deberán ajustarse razonablemente a la descripción del objeto requerido, teniendo en cuenta la complejidad técnica del mismo. Se considerará que las condiciones técnicas establecidas en los Pliegos tienen un carácter indicativo para la consecución del objeto del llamado.

Si el Pliego Particular lo autoriza, podrán presentarse modificaciones, soluciones alternativas así como variantes, inclusive sin presentarse la propuesta básica.

Se considerará que una oferta es:

- a) **Una modificación** cuando, manteniendo la identidad del objeto licitado y presentando apartamientos no sustanciales, igualmente permite satisfacer los requerimientos que originaron el llamado.
- b) **Una solución alternativa** cuando, tratándose de una opción, permite igualmente satisfacer los requerimientos que originaron el llamado, siempre que no menoscabe los principios imperantes en materia de contratación pública.
- c) **Una variante** cuando, la misma presente variedad o diferencia pero manteniendo la identidad del objeto licitado.

11.3 Precio y cotización

El oferente indicará el precio de la o las obras que propone realizar en las condiciones establecidas en el Pliego Particular, donde se especificará si la propuesta debe ser por precios unitarios o por precio global, o ambos.

Dichos precios no podrán estar sujetos a confirmación ni condicionados en forma alguna.

Cuando el Pliego Particular habilite la concurrencia de oferentes nacionales y extranjeros, los oferentes nacionales obtendrán las mismas condiciones que el Pliego autorice a los restantes oferentes, y en especial:

- a) ofertar en moneda extranjera.
- b) utilizar los mismos instrumentos de pago.

11.3.1 Cotización por Precio Unitario

La cotización se realizará en base a un listado de rubros sobre el cual deberá presentarse la propuesta, con cantidades estimadas para la comparación de ofertas, quedando a criterio de la Administración la distribución de las cantidades de acuerdo a sus necesidades hasta el monto total del contrato.

11.3.2 Cotización por Precio Global

El precio global de la oferta es el monto cotizado para la ejecución de la totalidad de las obras, sin perjuicio del detalle de rubros, su designación, unidad de medida, cantidad y precio unitario. El precio global de la oferta, compromete al oferente y será utilizado en el proceso de evaluación y comparación de ofertas.

El proponente deberá tener en cuenta que por la cantidad establecida en la propuesta, se compromete a ejecutar la totalidad de los trabajos indicados en las piezas del proyecto ejecutivo, de acuerdo a las reglas del arte de construir, aunque hubiera omitido algún rubro o parte de obra en su presupuesto detallado, sin que le sirva de excusa o derecho el alegar cálculos erróneos u omisiones en la presentación de su propuesta.

La omisión de la cotización de precio de algunos de los rubros necesarios para la realización de la obra, sin perjuicio de lo dispuesto en el numeral 10.2, supondrá el no pago de dichos rubros por la Administración y, en la comparación de las propuestas o ejecución del contrato, su precio se entenderá prorrateado entre los demás rubros de la obra.

11.3.3 Monto imponible de mano de obra para leyes sociales

Los oferentes deberán identificar en sus propuestas los montos imponibles sobre los que se calcularán los aportes al Banco de Previsión Social por leyes sociales, aplicando el porcentaje vigente del aporte unificado de la construcción siendo de su cargo las diferencias en más que se produzcan por este concepto.

11.3.4 Discrepancias

Si en la oferta hubiera discrepancia entre los precios unitarios y los totales, valdrá lo establecido en los precios unitarios.

Cuando exista diferencia entre la cantidad escrita en números y en letras, valdrá la escrita en letras. Todo ello sin perjuicio de la facultad de la Administración de otorgar un plazo máximo de dos días hábiles en los casos en que se producen discrepancias que se deben a errores evidentes o de escasa importancia, la que operará siempre que no se altere la igualdad de los oferentes, conforme lo preceptuado por el artículo 65 inciso 7 del TOCAF.

Tratándose de cotización por precio global, se aplicará el mismo criterio.

Cuando exista diferencia entre la cantidad escrita en números y en letras, valdrá la escrita en letras.

11.3.5 Actualización de precios

La obligación de cotizar precios firmes sin ajustes o precios ajustables será incluida en las cláusulas del Pliego Particular, debiendo establecerse en el último caso la fórmula paramétrica de ajuste.

A falta de previsión en el Pliego Particular, cuando la obra se ejecute dentro del plazo contractual, el ajuste del precio se calculará según el avance de obra. Si el mismo se realizara fuera de dicho plazo por razones imputables al contratista o a sus subcontratistas, el ajuste de precio se calculará tomando como fecha la contractualmente convenida. Sin embargo, si esto implica una erogación mayor para la Administración, se ajustará al avance real de la obra.

El Pliego Particular podrá prever la aplicación de la misma fórmula paramétrica para el caso de atraso en el pago.

11.4 Tributos

Todos los tributos que legalmente corresponden al contratista por el cumplimiento del contrato se considerarán incluidos en los precios cotizados.

El oferente, cuando corresponda, desglosará el importe de aquellos tributos en los que la Administración sea agente de retención (Impuesto al Valor Agregado, IRNR u otro tributo vigente) del precio de la oferta. Cuando el oferente no desglose en forma expresa los mismos, se considerarán dichos tributos incluidos en el monto de la oferta.

Las creaciones, supresiones o modificaciones de los tributos serán reconocidas en todos los casos a favor del adjudicatario o de la Administración según corresponda.

11.5 Regímenes de Preferencia

11.5.1 Régimen general

El margen de preferencia a las obras que califican como nacionales frente a las que no califican, establecido en el art. 58 del TOCAF, modificativas y concordantes, tendrá el alcance, naturaleza y procedimientos de cálculo siguientes:

i) Será aplicable en los casos de licitaciones públicas y licitaciones abreviadas así como en los casos de compras por excepción en las que dicha preferencia resulte procedente, cuando el monto supere el establecido para la obligatoriedad del presente Pliego Único.

ii) Será aplicable siempre que exista paridad de calidad o de aptitud. Se considera que existe paridad de calidad o aptitud entre ofertas cuando las mismas cumplan los requisitos técnicos exigidos en el Pliego Particular.

El margen de preferencia a las obras públicas que califiquen como nacionales de acuerdo al certificado emitido por RNEOP conforme el artículo 10.1 literal C, será del 8%, y se aplicará sobre la mano de obra nacional y los materiales nacionales.

A tales efectos los oferentes que deseen acogerse al presente beneficio formularán una declaración jurada debiendo estimar y expresar los porcentajes de mano de obra y materiales nacionales que componen el precio de la oferta (Anexo I), debiendo quien resulte adjudicatario, en aplicación del citado beneficio, presentar el certificado de origen respectivo emitido por las Entidades Certificadoras, en un plazo no mayor a 15 días hábiles contados a partir de la notificación de la resolución de adjudicación.

En ausencia de dicha declaración, no se aplicará el presente régimen al oferente respectivo.

En caso de que el certificado no fuera presentado en el plazo previsto o fuera denegado, se dejará sin efecto la adjudicación la cual recaerá en la siguiente mejor oferta.

Fórmulas de cálculo

Los precios comparativos de las obras que califiquen como nacionales y las que no califiquen como tales se evaluarán de acuerdo con la fórmula siguiente, sin perjuicio de la consideración de los demás criterios de evaluación de ofertas:

$$PCN = PN - PN \times (\% CN \times 0,08)$$

Donde:

PCN = precio de la obra nacional con la aplicación de la preferencia a la industria nacional, sin considerar leyes sociales

PN = precio de la obra nacional sin incluir leyes sociales

CN = componente nacional

%CN = porcentaje del precio de la obra que representa la suma de los materiales y la mano de obra que califican como nacionales (declarado por el oferente en el Anexo I)

Cuando los demás criterios de evaluación, establecidos en el Pliego Particular, tengan asignada una cuantificación monetaria, la misma se sumará al precio comparativo.

No se incluirán en los precios comparativos los importes correspondientes al Impuesto al Valor Agregado.

11.5.2 Regímenes especiales incluidos en el Programa de Contratación Pública para el Desarrollo

11.5.2.1 Subprograma de Contratación Pública para el Desarrollo de las MIPYME

La promoción a las obras que califican como nacionales frente a las que no califican, establecida en los arts. 59 y 60 lit. A del TOCAF, modificativas y concordantes, tendrá el alcance, naturaleza y procedimientos de cálculo siguientes:

b1) Preferencia en el precio

- i) Será aplicable cuando intervengan micro, pequeñas y medianas empresas (en adelante MIPYME) con materiales y mano de obra que califiquen como nacionales. A los efectos de ampararse en el referido subprograma, las empresas deberán estar incluidas en alguna de las categorías previstas en el Dec. N° 504/007 de 20 de diciembre de 2007 y ajustarse a lo dispuesto en el Dec. 371/010 de 14 de diciembre de 2010.
- ii) Será aplicable siempre que exista paridad de calidad o de aptitud. Se considera que existe paridad de calidad o aptitud entre ofertas cuando las mismas cumplan los requisitos técnicos exigidos en el Pliego Particular.
- iii) El margen de preferencia a la obra que califique como nacional de micro y pequeñas empresas será del 8% y para medianas empresas del 4% cuando compitan entre sí o bien cualquiera de las categorías o todas ellas frente a obras que no califiquen como MIPYME, y siempre que no existan ofertas de obras que no califiquen como nacionales.
- iv) El margen de preferencia a la obra que califique como nacional de micro y pequeñas empresas será del 16% y para medianas empresas del 12%, en cualquier circunstancia en que participe una empresa que no califique como nacional y su oferta sea válida.
- v) Los precios comparativos ofertados por empresas que califiquen como MIPYME y los que no califiquen como tales se evaluarán de acuerdo con las fórmulas siguientes, sin perjuicio de la consideración de los demás criterios de evaluación de ofertas:

Obras ofertadas por MIPYME que incluyan materiales o mano de obra nacional.

$$PCM = PM - PM \times \% CN \times B$$

Donde:

PCM = precio comparativo del producto MIPYME con la aplicación de la preferencia.

PM = precio del producto MIPYME puesto en almacenes del comprador.

CN = componente nacional

%CN = porcentaje del precio de la obra que representa la suma de los materiales y la mano de obra que califican como nacionales de acuerdo con el certificado del art. 5 del Dec. 371/010 (declarado por el oferente en el Anexo II)

B = preferencia de acuerdo con los numerales iii) y iv) precedentes.

Cuando los criterios de evaluación previstos en el Pliego Particular tengan establecida una cuantificación monetaria, la misma se sumará al precio comparativo.

En caso de ausencia de declaración del mencionado porcentaje no será aplicable el presente beneficio.

b2) Reserva de mercado para MIPYME

El Pliego Particular establecerá en cada caso si no aplica la reserva de mercado de acuerdo a lo establecido en el artículo 11 del Dec. 371/010.

12 Garantía de mantenimiento de oferta

El oferente podrá constituir la garantía mediante depósito en efectivo o en valores públicos, fianza o aval bancario, o póliza de seguro de fianza, por un valor fijo en moneda nacional o extranjera que se determinará en el Pliego Particular.

El mismo Pliego podrá establecer la obligatoriedad de su constitución. En caso contrario el oferente podrá optar por constituirlo o no.

En ningún caso podrán exigirse garantías por ofertas cuyos montos sean inferiores al tope de la licitación abreviada.

El Pliego Particular podrá establecer garantías diferentes o exonerar al oferente de su constitución cuando ello resulte conveniente a la Administración.

12.1 Ejecución

La garantía podrá ser ejecutada:

- a) Cuando el oferente desista de su oferta durante su período de mantenimiento.
- b) Cuando el adjudicatario no constituya en tiempo y forma la garantía de fiel cumplimiento del contrato, cuando corresponda.
- c) Cuando el adjudicatario se niegue o no concurra a firmar el contrato, habiendo sido notificado para ello.

12.2 Aplicación de multa

En el caso en que el oferente opte por no constituir la garantía de mantenimiento de oferta, en las mismas hipótesis del numeral anterior, se aplicará una multa del 5% del monto máximo de su oferta. El acto administrativo o resolución que imponga la multa será título ejecutivo, sin perjuicio del resarcimiento de los eventuales daños y perjuicios que dicho incumplimiento pueda haber causado a la Administración, y la comunicación del hecho al RUPE y al RNEOP.

13 Presentación, Confidencialidad y Apertura de ofertas

13.1 Presentación

La presentación de las ofertas deberá realizarse en las condiciones que se establezcan en los pliegos respectivos, agregando cualquier otra información complementaria, pero sin omitir ninguna de las exigencias

esenciales requeridas, pudiendo la Administración definir los medios que regirán en cada caso, para su presentación, no siendo de recibo las que no llegaren cumpliendo el plazo, lugar y medio establecido.

El resguardo de las ofertas, en todos los casos, será responsabilidad de la Administración contratante, asegurando su confidencialidad e inviolabilidad hasta el momento de la apertura.

13.2 Confidencialidad

El oferente podrá declarar con carácter confidencial, especificándolo debidamente, la siguiente información:

- la relativa a sus clientes;
- la que puede ser objeto de propiedad intelectual;
- la que refiera al patrimonio del oferente;
- la que comprenda hechos o actos de carácter económico, contable, jurídico o administrativo, relativos al oferente, que pudiera ser útil para un competidor;
- la que esté amparada en una cláusula contractual de confidencialidad;
- y aquella de naturaleza similar de acuerdo con lo que establezca el Pliego Particular.

La información declarada en tal carácter deberá presentarse en forma separada del resto de la oferta, en sobre o en archivo digital. En todos los casos deberá identificarse como "Información Confidencial".

El oferente que presente información confidencial deberá presentar en la oferta un "resumen no confidencial" de dicha información, que sea breve y conciso (Decreto N° 232/010 de 2 de agosto de 2010).

No se considerarán confidenciales los precios, ni las condiciones generales de la oferta.

13.3 Apertura

La apertura de las ofertas se hará en forma pública en el lugar, día y hora fijados en las publicaciones, en presencia de los funcionarios que designe al efecto la Administración Pública licitante y de los oferentes o sus representantes que deseen asistir. En caso de apertura electrónica, ésta se efectuará en forma automática y el acta se remitirá a la dirección electrónica de los oferentes.

No se podrá rechazar ninguna propuesta presentada en plazo sin perjuicio de su invalidación posterior y se controlará si en las propuestas se ha adjuntado la garantía constituida, cuando ello correspondiere

La admisión inicial de una propuesta no será obstáculo a su rechazo si se constataren luego defectos que violen los requisitos legales o aquellos sustanciales contenidos en el respectivo Pliego.

Se considerarán apartamientos sustanciales aquellos que no pueden subsanarse sin alterar materialmente la igualdad de los oferentes.

Los oferentes podrán requerir a la Administración que le facilite copia o archivo electrónico de las ofertas presentadas para su análisis. El costo será de cargo del solicitante.

Abierto el acto no podrá introducirse modificación alguna en las propuestas, pudiendo no obstante, los oferentes o sus representantes formular las manifestaciones, aclaraciones o salvedades que deseen.

Finalizado el acto se labrará acta circunstanciada que será firmada por los funcionarios actuantes y los oferentes que hubieren consignado constancias en la misma, así como por los demás oferentes que lo deseen hacer.

14 Defectos, carencias o errores en las ofertas

La Administración podrá otorgar a los proponentes un plazo máximo de dos días hábiles para salvar los defectos, carencias formales o errores evidentes o de escasa importancia; este plazo podrá ampliarse para proveedores del exterior y en ese caso se aplicará a todos los oferentes.

El plazo antes mencionado no se otorgará cuando a juicio de la Administración se altere materialmente la igualdad de los oferentes, cuando existan defectos o errores habituales en un oferente determinado o cuando se presuma la existencia de alguna maniobra destinada a obtener una ventaja indebida.

14.1 Comisión Asesora de Adjudicaciones

Las ofertas serán estudiadas por una Comisión Asesora de Adjudicaciones, a la que le compete informar fundadamente acerca de la admisibilidad y conveniencia de las ofertas.

A los efectos de producir su informe la Comisión Asesora de Adjudicaciones podrá:

1. Solicitar a cualquier oferente las aclaraciones necesarias, no pudiendo pedir ni permitir que se modifique el contenido de la oferta.
2. Recabar otros asesoramientos dejando expresa constancia que aquellos que intervengan en tal calidad deberán excusarse cuando medie cualquier circunstancia comprobable que pueda afectar su imparcialidad.

Finalmente la Comisión Asesora de Adjudicaciones emitirá su informe que deberá contener los fundamentos que respalden su juicio de admisibilidad y su opción por la oferta más conveniente, exponiendo las razones de la misma.

El dictamen de la Comisión Asesora de Adjudicaciones no genera ningún derecho a favor de los oferentes, sin perjuicio de lo dispuesto por el artículo 68 inciso 2º del TOCAF.

14.2 Admisibilidad de las ofertas

La Administración actuante efectuará el análisis de admisibilidad de las propuestas, lo que implica determinar si las ofertas presentadas cumplen con la normativa vigente en la materia, lo que comprende, entre otras, las disposiciones del TOCAF vigentes, así como las contenidas en el Pliego Único aplicable y en los Pliegos de Condiciones Particulares que rijan en el procedimiento de que se trate.

14.3 Evaluación

En el Pliego de Condiciones Particulares se deberán establecer los criterios de evaluación, conforme a uno de los siguientes sistemas:

- a) Determinación del o los principales factores (cuantitativos y/o cualitativo) que se tendrán en cuenta para evaluar las ofertas, así como la ponderación de cada uno a efectos de determinar la calificación asignada a cada oferta, en su caso (Arts. 48 Lit. C y 65 final del T.O.C.A.F.).
- b) Utilización del factor precio en forma exclusiva, u otro elemento cuantitativo, el que será aplicado únicamente respecto de quienes cumplan con los requisitos mínimos previstos en las bases del llamado (Art. 68 inciso 3º del TOCAF).

14.4 Mejora de ofertas

Si en la comparación efectuada se encuentran dos o más ofertas que reciban calificación similar o que tengan precio similar, según sea el criterio de evaluación aplicado, la Comisión Asesora de Adjudicaciones, o el ordenador, en su caso, podrá invitar a los oferentes respectivos a mejorar sus ofertas, otorgándoles un plazo no menor a dos días para presentarlas.

Se considerarán ofertas con calificación similar aquellas que no difieran en más de un 5% (cinco por ciento) de la mejor calificada conforme a los criterios cuantificados definidos en los Pliegos de Condiciones.

Se considerarán ofertas con precio similar a aquellas que no difieran en más del 5% (cinco por ciento) del precio de la menor.

En caso de que, como resultado de la mejora de ofertas, dos ofertas o más resultaran iguales en valor, se podrá promover una puja a la baja de precios entre ellas, dividir la adjudicación entre dos o más oferentes o efectuar un sorteo.

14.5 Negociaciones

En caso de existir ofertas similares en los términos definidos por el art. 66 del TOCAF, se podrán entablar negociaciones con los respectivos oferentes, a fin de obtener mejores condiciones técnicas, de calidad o de precio.

Se considerará similares las ofertas cuando su calificación es similar o su precio es similar, según los criterios de evaluación previstos en las bases del llamado.

14.6 Precio Manifiestamente Inconveniente

Si los precios de la o las ofertas recibidas son considerados manifiestamente inconvenientes, el ordenador o en su caso la Comisión Asesora de Adjudicaciones debidamente autorizada por éste, podrá solicitar directamente mejoras en sus condiciones técnicas, de precio, plazo o calidad.

14.7 Vista de las actuaciones

En todo procedimiento competitivo de contratación cuyo valor supere el cuádruple del monto máximo para la licitación abreviada correspondiente al organismo, una vez obtenido el pronunciamiento de la Comisión Asesora de Adjudicaciones y antes de la adjudicación o rechazo de las ofertas por apartamiento de las normas o condiciones preestablecidas, la Administración deberá dar vista del expediente a los oferentes, excepto de aquella información de carácter confidencial contenida en las ofertas respecto de la cual se haya dado cumplimiento a la normativa vigente en la materia para ser considerada como tal (Ley N° 18.381 y Arts. 28 a 32 del Decreto N° 232/010) debiendo haber sido presentadas en ese carácter (Art. 10 Ley N° 18.381).

A tales efectos, se pondrá el expediente de manifiesto por el término de cinco días, notificándose a los interesados dentro de las veinticuatro horas de dispuesto el trámite aludido.

Los oferentes podrán formular por escrito, dentro del primer plazo establecido en el inciso precedente, las consideraciones que les merezca el proceso cumplido hasta el momento y el dictamen o informe de la Comisión Asesora de Adjudicaciones. No será necesario esperar el transcurso de este plazo si los interesados expresaran que no tienen consideraciones que formular.

Los escritos o impugnaciones que se formulen en esta etapa por los interesados serán considerados por la Administración como una petición, de acuerdo con lo dispuesto por los artículos 30 y 318 de la Constitución

de la República a tener en cuenta al momento de dictar la resolución de adjudicación, y respecto de cuya petición debe existir informe fundado.

El interesado remitirá copia del escrito o impugnación presentada al Tribunal de Cuentas, disponiendo de un plazo de cuarenta y ocho horas a tales efectos.

15 Adjudicación

15.1 Dictado del acto

Recibido el informe de la Comisión Asesora de Adjudicaciones y cumplida la vista, en caso de corresponder, el ordenador competente dispondrá del plazo tentativo establecido en los procedimientos de contratación del organismo dentro del cual deberá adjudicar, declarar desierto o rechazar todas las ofertas, lo que deberá publicarse en el sitio web de Compras y Contrataciones Estatales, así como solicitar ampliación de información o seguir otros cursos de acción por razones de buena administración.

El ordenador efectuará la adjudicación a la oferta más conveniente a los intereses de la Administración Pública y las necesidades del servicio, apreciando el dictamen de la Comisión Asesora de Adjudicaciones. En caso de apartarse del mismo, deberá dejarse expresa constancia de los fundamentos por los cuales se adopta resolución divergente.

15.2 Requisitos formales

Una vez dictado el acto de adjudicación y previo a su notificación se le solicitará al adjudicatario, en el plazo en que la Administración disponga, la presentación de todos los requisitos formales que corresponda para acreditar que se encuentra en condiciones de contratar con el Estado.

En ningún caso se podrá solicitar aquella documentación a la que se pueda acceder a través del RUPE o cualquier sistema de información de libre acceso.

16 Aumento o disminución de contrato

La Administración se reserva el derecho de aumentar o disminuir unilateralmente las prestaciones objeto de la contratación hasta un máximo de 20% y 10%, respectivamente, respetando las condiciones y modalidades originales.

También podrán aumentarse o disminuirse en mayores proporciones a las indicadas, previo consentimiento del adjudicatario, respetando las condiciones que rigen la contratación.

En ningún caso los aumentos podrán exceder el 100% del objeto del contrato.

Los porcentajes referidos precedentemente se aplican sobre cada una de las prestaciones objeto del contrato.

Las resoluciones de ampliación de contrato deberán publicarse en el sitio web de Compras y Contrataciones Estatales.

17 Notificación

El acto administrativo que disponga la adjudicación o el rechazo de ofertas será notificado a todos los oferentes.

18 Devolución de las garantías de mantenimiento de oferta

Cuando se hayan rechazado todas las ofertas, se procederá a la devolución de las garantías de mantenimiento de oferta constituidas.

Adjudicada una propuesta y perfeccionado el contrato en los términos del art. 69 del TOCAF, se procederá a la devolución de las garantías de mantenimiento de oferta constituidas a los restantes oferentes.

Al adjudicatario se le devolverá su garantía de mantenimiento de oferta una vez que se haya perfeccionado el contrato y en su caso hubiere constituido la garantía de fiel cumplimiento del contrato.

19 Perfeccionamiento del contrato

El contrato se perfeccionará con la notificación al oferente del acto que disponga su adjudicación dictado por el ordenador competente, previa intervención del Tribunal de Cuentas de la República.

La administración podrá establecer en los Pliegos Particulares o en la resolución de adjudicación, la forma escrita o requisitos de solemnidad a cumplir con posterioridad al dictado del mencionado acto o existan otras condiciones suspensivas que obsten para el perfeccionamiento del contrato.

Cuando el monto básico adjudicado –sin IVA ni Leyes Sociales – supere el tope de la Licitación Abreviada del artículo 33 lit. A) del TOCAF, el adjudicatario deberá presentar para el perfeccionamiento del contrato el certificado habilitante para contratar expedido por el RNEOP, de acuerdo a lo establecido el artículo 77 del TOCAF.

Toda obra pública de construcción, arquitectura, ingeniería civil y sus derivaciones, -que tenga una duración que supere los treinta jornales de ejecución- deberá inscribirse por el titular de los derechos reales de la obra, en el Registro Nacional de Obras de Construcción del Ministerio de Trabajo y Seguridad Social y su trazabilidad, según lo establecido en los artículos 356 a 363 de la ley 18.362 de 6 de octubre de 2008 y su reglamentación el decreto 481/009 de 19 de octubre de 2009.

20 Garantía de fiel cumplimiento del contrato

20.1 Constitución

Cuando el monto total adjudicado supere el 40% del tope de la licitación abreviada establecida en el art. 33 del TOCAF, el adjudicatario constituirá una garantía equivalente al 5% del monto de la adjudicación. Esta garantía se podrá acrecer con una retención de los sucesivos pagos o la constitución de garantías sustitutivas de acuerdo con el artículo 64 del TOCAF, lo que deberá estar establecido en el Pliego Particular.

El adjudicatario constituirá la garantía mediante depósito en efectivo o en valores públicos, fianza o aval bancario, o póliza de seguro de fianza.

La Administración podrá establecer en el Pliego Particular, garantías o montos diferentes a lo expresado precedentemente, determinar que sean obligatorias cuando la contratación lo justifique o exonerar de la presentación cuando ello le resulte conveniente.

A efectos de determinar el monto de la garantía los valores públicos serán considerados por su valor nominal, excepto que la Administración considere que éste es sustancialmente superior a su valor de mercado.

Cuando la garantía se constituya en moneda extranjera, se tomará el tipo de cambio interbancario vendedor y arbitraje, vigente al cierre de la Mesa de Cambios del Banco Central del Uruguay del día anterior al de la constitución de la garantía.

20.2 Opción de no presentación de la garantía

El Pliego Particular podrá establecer el derecho de los adjudicatarios a optar por no presentar garantía. En caso de hacer uso de este derecho, el incumplimiento del contrato se sancionará con una multa equivalente al 10% (diez por ciento) de la adjudicación.

20.3 Falta de constitución de la garantía

La falta de constitución de la garantía de fiel cumplimiento del contrato en tiempo y forma, en los casos que sea exigible, hará caducar los derechos del adjudicatario, pudiendo la Administración hacer uso de la facultad establecida en el inciso final del art. 70 del TOCAF.

20.4 Ejecución de garantía

La garantía de fiel cumplimiento del contrato podrá ser ejecutada en caso de que el adjudicatario no dé cumplimiento a las obligaciones contractuales.

21 Materiales

Los materiales que se empleen deben ser de la mejor calidad dentro de su especie, estar perfectamente preparados y ser puestos en obra conforme a las reglas del arte, de acuerdo con las especificaciones y normas del Pliego Particular, no pudiendo ser empleados antes de ser examinados y provisoriamente aceptados por la Administración.

Si los materiales acopiados no fueran de buena calidad o no estuviesen bien preparados, la Administración dará órdenes al contratista para que los retire inmediatamente de los obradores y los reemplace a su costo, por otros adecuados a las condiciones de la obra.

22 Control de calidad

La Administración Pública podrá efectuar, directamente o a través de organismos de normalización y certificación, controles de calidad de los materiales durante el estudio de las ofertas o la ejecución del contrato.

El contratista a su costo deberá suministrar todas las muestras y ensayos que le solicite la Administración. Las muestras y ensayos se extraerán y analizarán acorde a la Normativa UNIT o las que se determinen en el Pliego Particular y se ensayarán en laboratorios nacionales o internacionales reconocidos y que sean aceptados para ese fin por la Administración.

En los casos en que la Agencia de Compras y Contrataciones del Estado desarrolle normas de calidad de productos y servicios, las mismas deberán ser consideradas.

El contratista estará obligado a someter a la aprobación de la Administración y con la anticipación debida, todas las muestras de los materiales que entrarán en la construcción de la obra, que le sean solicitadas.

Si hay discrepancia sobre la calidad de los materiales se practicarán las pruebas o ensayos necesarios para dilucidar la cuestión. El costo de estas pruebas o ensayos será de cuenta de la Administración, si de ello surgiere que el material está en condiciones de ser empleado en la obra. En caso contrario, serán de cuenta del contratista.

23 Plan de trabajo

Las obras se desarrollarán de acuerdo a un plan general de ejecución, en el cual constarán:

- a) Plazo total de ejecución de la obra;
- b) Las sucesivas etapas de ejecución y su duración;
- c) Los equipos que se utilizarán en la construcción;
- d) Los procesos constructivos a emplearse;
- e) El porcentaje de jornales que corresponda a cada etapa de dicho plan.

El plan general de ejecución será el establecido en el Pliego Particular o -si este Pliego hubiera optado por exigir a los proponentes la fijación de dicho plan- el contenido en la propuesta.

24 Preventivo de Flujo de Fondos

En caso que el Pliego Particular lo requiera, el oferente presentará un preventivo de flujo de fondos, que será la cuantificación económico-financiera mensual estimada y programada en el tiempo, que se materializa en el Plan de Desarrollo de los Trabajos.

25 Acta de Inicio

Previo al comienzo de los trabajos se labrará un acta en la que se establecerá el inicio de la obra.

El Acta de Inicio determina el momento en que empieza el desarrollo físico del contrato y es a partir de ese instante en que el contratista se hace cargo de la tenencia de la obra.

El Acta de Inicio de las obras se efectuará dentro del plazo establecido en el Pliego Particular.

26 Plazos de ejecución de la obra

El contratista dará comienzo a los trabajos a partir de la firma del acta de inicio, y deberá realizar los trabajos de acuerdo a los plazos establecidos en el Contrato.

El contratista no podrá paralizar ni aún momentáneamente las obras, salvo en los casos especialmente previstos.

27 Cómputo de plazos de obra

El plazo de ejecución de la obra se entenderá en días calendarios laborales para la construcción.

28 Prórroga de plazo

Si por causas justificadas, independientes de la voluntad del contratista, no pudiera éste empezar las obras en el tiempo prefijado, o tuviese que suspenderlas, o no pudiere darles el desarrollo necesario para terminarlas en el plazo contratado, dará cuenta por escrito a la Administración dentro del plazo de diez días de acaecidas las causas de la demora, pudiendo entonces la Administración, previo informe técnico, otorgar al contratista la prórroga que estime pertinente.

29 Atrasos en los plazos de ejecución de las obras

El contratista debe dar cumplimiento estricto a los plazos parciales y al total estipulados en el plan general de ejecución de la obra, así como al fijado para dar comienzo a los trabajos. El incumplimiento injustificado de cualquiera de dichos plazos dará lugar a la aplicación de las multas previstas en el Pliego Particular, sin perjuicio de que la Administración pueda además disponer la rescisión del contrato, con pérdida de la garantía de fiel cumplimiento.

Si así se estipulare en el Pliego Particular, la Administración podrá incluso encomendar la realización del objeto del contrato por cuenta del contratista omiso.

Si el contratista justificare que el atraso se debió a causas de fuerza mayor, la Administración le acordará un nuevo plazo para el cumplimiento.

30 Casos de fuerza mayor que dan derecho a indemnización

Para tener derecho a indemnización el contratista deberá probar fehacientemente:

- a) la imprevisibilidad del evento dañoso;
- b) independencia y exterioridad del hecho con su voluntad;
- c) inevitabilidad del mismo;

La comprobación de los perjuicios causados se hará en forma conjunta con la Administración, dentro del plazo de diez días de ocurrido el caso fortuito o de fuerza mayor, labrándose el acta respectiva.

El contratista deberá establecer en su reclamo de indemnización:

- a) las causas originarias de los perjuicios y daños;
- b) los medios empleados para evitarlos;
- c) la naturaleza e importe aproximado del daño;

La indemnización, si correspondiere, deberá ser aprobada por la Administración.

31 Pérdidas y averías

Fuera de los casos previstos en el numeral anterior, el contratista no tendrá derecho a indemnización por pérdidas, averías y demás perjuicios ocasionados en las instalaciones, materiales y útiles de trabajo propios, sean cuales fueren esos perjuicios y las causas de los mismos.

32 Suspensión de las obras

Si la Administración dispusiera la suspensión de todas las obras o de una parte de ellas, se notificará al contratista la orden correspondiente, procediéndose a la medición de la obra ejecutada en la parte necesaria para calcular la que quede suspendida, extendiéndose acta del resultado de la medición.

En este caso -y siempre que la suspensión no se funde en la falta de cumplimiento de las obligaciones por parte del contratista o la mala ejecución de las obras-, el contratista tendrá derecho a la indemnización de los perjuicios que le haya causado la suspensión, debiendo presentar una liquidación detallada y justificada de los mismos, la cual deberá ser aceptada por la Administración.

Si se ordenare la prosecución de los trabajos antes de transcurridos 6 meses de suspensión, el contratista estará obligado a continuarlos.

33 Órdenes de Servicio

El contratista se atenderá a lo que resulte de los recaudos del proyecto ejecutivo de obra y a las órdenes de servicio e instrucciones que expida y notifique la Administración, en la ejecución de las obras.

34 Obligaciones de carácter general del contratista

El contratista está obligado a cumplir las obligaciones que asume, quedándole prohibido delegar responsabilidades en sub-contratistas o en cualquier tercero de forma directa o indirecta.

Los riesgos de la obra hasta su entrega provisoria serán de su cuenta. A partir de ese momento tiene a su cargo la conservación de la obra y debe reparar todo defecto que aparezca; pero no responde de los daños que la obra sufra por fuerza mayor ni los que resulten de un uso anormal.

En la ejecución de las obras, estará obligado a cumplir las órdenes de servicio que se le impartan aún cuando las considere irregulares, improcedentes o inconvenientes, sin perjuicio de su derecho a impugnarlas con los recursos administrativos pertinentes.

35 Objetos hallados en las excavaciones

El contratista o su representante deberán hacer entrega inmediata a la Administración de todo objeto de valor material, científico o artístico que se hallare en el emplazamiento de las obras, sin perjuicio de lo dispuesto al respecto en el Código Civil.

Se considerarán también de propiedad de la Administración todos los materiales de construcción que se extraigan de las excavaciones o desmontes, salvo en el caso que la Administración haga expresamente abandono de dichos materiales.

36 Daños y perjuicios a terceros

El contratista deberá tomar las providencias necesarias tendientes a evitar que se produzcan daños en perjuicio de terceros como consecuencia de la ejecución de las obras.

En caso de que los mismos se produzcan, su reparación o indemnización será de cuenta del contratista.

37 Seguridad e Higiene

Toda obra deberá, desde su inicio, poseer lugares adecuados con destino a servicios sanitarios, duchas, vestuarios y comedor en las condiciones que se establece en el Decreto N° 125/014 de 7 de mayo de 2014 y demás normas concordantes y complementarias.

38 Cumplimiento de legislación laboral aplicable

El contratista tendrá la responsabilidad total y exclusiva de su condición de empleador con todos sus trabajadores. En particular, el contratista deberá sujetarse a la legislación vigente y a las disposiciones que regulan las relaciones con sus trabajadores, así como a las leyes, reglamentos y estatutos sobre prevención de riesgos que sean aplicables a la ejecución de las obras.

Es obligación del contratista efectuar la denuncia de los accidentes de trabajo y de las enfermedades profesionales de conformidad con las disposiciones legales vigentes, debiendo informar a la Administración de los hechos ocurridos, haciendo entrega de los recaudos, cuando corresponda.

El contratista se obliga a:

- 1) cumplir con la Ley N° 17.897 de 14 de septiembre de 2005 y su decreto reglamentario (Decreto N° 226/006 de 14 de julio de 2006), debiendo contratar para la ejecución de las obras un mínimo equivalente al 5% (cinco por ciento) del personal afectado a tareas de peones o similares, entre personas liberadas registradas en la Bolsa de Trabajo del Patronato Nacional de Encarcelados y Liberados;
- 2) cumplir con lo establecido en la Ley N° 18.516 de 26 de junio de 2009 y Decreto N° 255/2010 de 17 de agosto de 2010, a fin de satisfacer con mano de obra local la demanda de personal no permanente;
- 3) cumplir con la Ley N° 18.098 de 12 de enero de 2007, en el sentido de que el contratista deberá respetar los laudos salariales establecidos por los Consejos de Salarios para fijar la retribución de los trabajadores a su cargo;
- 4) cumplir con lo dispuesto en la Ley N° 16.074 del 10 de octubre de 1989, teniendo al día el Seguro sobre accidentes de trabajo y enfermedades profesionales de sus trabajadores;

- 5) cumplir con lo dispuesto en las leyes N°s 18.099 de 24 de enero de 2007 y 18.251 de 6 de enero de 2008, relativa a la responsabilidad laboral en los procesos de descentralización empresarial.
- 6) cumplir con todas las disposiciones legales que en la materia se dicten.

La Administración será informada sobre el monto y el estado de cumplimiento de las obligaciones laborales, previsionales, así como las de protección de accidentes de trabajo y enfermedades profesionales, que al contratista correspondan respecto de sus trabajadores. A esos efectos, queda facultada a exigir al contratista la exhibición de los siguientes documentos:

- Declaración nominada de historia laboral (artículo 87 de la Ley N° 16.713, de 3 de setiembre de 1995) y recibo de pago de cotizaciones al organismo previsional;
- Certificado que acredite situación regular de pago de las contribuciones a la seguridad social a la entidad previsional que corresponda en los suministros y servicios accesorios a las obras (artículo 663 de la Ley N° 16.170, de 28 de diciembre de 1990);
- Constancia del Banco de Seguros del Estado que acredite la existencia del seguro de accidentes del trabajo y enfermedades profesionales;
- Planilla de control de trabajo y recibos de haberes salariales;
- Asimismo, podrá requerir los datos personales de los trabajadores comprendidos en la prestación del servicio a efectos de realizar los controles que estime pertinentes.

Cuando el contratista no acredite oportunamente el cumplimiento de las obligaciones laborales y previsionales y del seguro de accidentes del trabajo y enfermedades profesionales en la forma señalada, la Administración podrá retener de las obligaciones que tenga a favor del contratista el monto correspondiente.

Las condiciones especiales recogidas precedentemente se consideran una obligación esencial y su incumplimiento puede dar lugar a la rescisión del contrato.

39 Obligación del contratista de presenciar las inspecciones

El contratista o su Representante Técnico, acompañará a los ingenieros o arquitectos de la Administración en las inspecciones que se hagan a las obras, siempre que éstos lo exijan.

40 Presencia del contratista en el lugar de los trabajos

Desde que se dé principio a las obras hasta su recepción provisoria, el contratista o un representante suyo debidamente autorizado, deberá constituir domicilio en un lugar próximo a los trabajos y sólo podrá ausentarse de él con aviso previo a la Administración y dejando quien lo sustituya para tomar decisiones, hacer pagos, continuar las obras y recibir órdenes que se le comuniquen.

A falta de aviso o de nombramiento de sustituto, serán válidas todas las notificaciones que se hagan al contratista en el domicilio que se haya fijado de acuerdo con este artículo.

41 Modificación de obras, trabajos extraordinarios e imprevistos

Cuando se juzgue necesario ejecutar obras nuevas o modificar las contratadas, estará el contratista obligado a cumplir las órdenes escritas que al respecto se le transmitan.

Los precios de dichas obras serán determinados por los que en el contrato se indique. Cuando los precios establecidos en el contrato no puedan aplicarse a las obras nuevas o modificadas, se procederá tomando por base los precios de las obras previstas que más se asemejen, o los precios corrientes en plaza.

Si el contratista procediera a la ejecución de las obras nuevas o modificadas, o al empleo no previsto de materiales, sin antes haber convenido los precios con la Administración, se entenderá que renuncia a cualquiera de los procedimientos referidos y se conforma con los precios que fije ésta.

Las precedentes disposiciones se aplicarán a las modificaciones de carácter sustancial, no así a las de detalle, las que no generarán costos adicionales para la Administración. El alcance de ambos conceptos deberá establecerse en el Pliego Particular.

Tanto en los trabajos extraordinarios como en los imprevistos se permitirá la inclusión de nuevos rubros, siempre que tengan directa vinculación con la obra contratada.

42 Alteración de las obras por parte del contratista

El contratista no puede por sí introducir modificaciones al proyecto ejecutivo. Está obligado, atendiendo a las órdenes escritas de la Administración, a reemplazar los materiales o reconstruir las obras cuyas dimensiones no estén de acuerdo con el proyecto ejecutivo u órdenes de servicio.

Sin embargo, siempre que la Administración reconozca que las modificaciones del contratista no ofrecen ningún inconveniente, las mismas podrán ser aceptadas, pero en tal caso el contratista no tendrá derecho a ningún aumento de precio por las mayores dimensiones o por el mayor valor que puedan tener las obras o los materiales con relación a lo proyectado.

Si al contrario, las dimensiones se redujesen, o el valor de las obras o de los materiales fuera menor, los precios se disminuirán en consecuencia.

43 Faltas graves por parte del Contratista

La administración podrá rescindir el contrato con pérdida de la garantía cuando el contratista sea culpable de fraude, grave negligencia o contravención a las obligaciones estipuladas en el contrato. En este caso será responsable por los daños y perjuicios que ocasionara, los cuales se le harán efectivos sobre el importe de las obras que haya construido y que sean de recibo y sobre las retenciones hechas en los pagos efectuados, sin perjuicio de las responsabilidades civiles y penales que se derivan del hecho.

44 Cesiones

44.1 Cesión de contrato

Sólo podrá verificarse la cesión del contrato a solicitud fundada del contratista y con el consentimiento mediante resolución expresa de la Administración, previa demostración de que el cesionario brinda las mismas seguridades de cumplimiento, registrándose el hecho en el RUPE.

En todos los casos el cesionario deberá probar que tiene capacidad para contratar con el Estado, que reúne los requisitos exigidos para contratar con el mismo, así como los establecidos en el Pliego Particular.

También se requerirá la autorización del organismo contratante para subcontratar parcialmente.

44.2 Cesión de crédito

Las eventuales cesiones de crédito sólo se tendrán por consentidas siempre que haya resolución expresa de la Administración donde conste:

- a) notificación,
- b) la existencia y cobro de créditos por el Cesionario dependerá y se podrá hacer efectiva, en la medida que sean exigibles según contrato, por ejecución de las obras contratadas.

45 Mora

La mora se configura por el incumplimiento de las obligaciones contractuales y se producirá de pleno derecho por el solo vencimiento de los términos establecidos, sin necesidad de interpelación judicial o extrajudicial alguna.

46 Penalidades

Las penalidades se podrán aplicar por incumplimiento de:

- a) inicio de las obras dentro del plazo estipulado;
- b) plazos parciales o totales;
- c) la calidad de los materiales;
- d) la ejecución de los trabajos;
- e) las órdenes de servicios dadas por la Administración;
- f) las condiciones contractuales;

El Pliego Particular determinará los montos de las multas, su forma de cálculo y su límite máximo, sin perjuicio de la indemnización que por daños y perjuicios pudiera corresponder.

Las multas serán descontadas de las sumas a pagar por la Administración, y, si no fuera suficiente, de las retenciones en concepto de garantía o de la garantía de fiel cumplimiento de contrato, si esta se hubiera constituido.

En caso de incumplimiento en el marco de lo dispuesto en el art. 64 del TOCAF, el acto administrativo que imponga la multa será título ejecutivo, sin perjuicio del resarcimiento de los eventuales daños y perjuicios que dicho incumplimiento pueda haber causado a la Administración y la comunicación del hecho al RUPE y al RNEOP.

47 Importación

En caso de obras que incluyan bienes a ser importados por la Administración, se establecerá en el Pliego Particular las condiciones y requisitos a cumplir por los oferentes y adjudicatarios.

48 Pagos

El Pliego Particular establecerá las condiciones y formas de pago. En todos los pagos la Administración podrá deducir del monto a pagar, la suma correspondiente a cualquier deuda que el contratista mantenga con la Administración, relativa al contrato.

A falta de estipulación expresa, los pagos se harán por certificados mensuales de obra hecha, que serán expedidos de oficio por la Administración y deberán ser pagados según el plazo establecido en el Pliego Particular. Dicho plazo rige también para la liquidación de obras extraordinarias e imprevistos, una vez que éstas hayan sido aprobadas por la Administración y, a partir de la notificación al contratista.

En caso de discrepancia en lo referente al monto total de un certificado, se liquidará la cantidad sobre la que exista acuerdo. Las entregas parciales estarán sujetas a las rectificaciones que puedan resultar de la liquidación final.

48.1 Pago de materiales y equipamientos acopiados

El Pliego Particular determinará en cada caso si la Administración admitirá el pago por acopios, así como la forma y condiciones del mismo.

Se entiende por materiales y equipamientos acopiados aquellos que estén destinados a quedar definitivamente incorporados a las obras, una vez documentado su ingreso y depósito.

El contratista será depositario de los materiales y equipamientos acopiados y será el único responsable de su conservación, pérdida o extravío.

48.2 Pago de anticipo financiero

La Administración podrá otorgar un adelanto financiero al adjudicatario, si el Pliego Particular así lo prevé y en las condiciones que en él se establezca. El monto del adelanto se calculará sobre el precio ofertado sin impuestos, imprevistos, ni leyes sociales, actualizado a la fecha de solicitud del anticipo.

Dicho porcentaje, así como el momento de solicitud del anticipo, será fijado en cada caso en el Pliego Particular de la obra.

Anterior a hacer efectivo el cobro del anticipo, el contratista deberá presentar una garantía en la forma establecida en el Pliego Particular.

El reintegro a la Administración del anticipo financiero, se efectuará deduciendo del importe de los certificados, el mismo porcentaje que representa el monto del anticipo sobre el precio ofertado. De producirse

incrementos de obra, el descuento del monto anticipado se efectuará sólo hasta cubrir el total del anticipo realizado.

La Administración no efectuará retenciones sobre el monto del anticipo financiero por concepto de refuerzo de garantía de cumplimiento de contrato.

En caso de rescisión del contrato, el contratista deberá reintegrar a la Administración el saldo del anticipo financiero, actualizado a la fecha de dicho reintegro, en el plazo que establezca el Pliego Particular.

49 Recuperación ambiental

El contratista deberá cumplir con las Especificaciones Ambientales Generales establecidas en las normas vigentes.

Conforme a la entidad de la obra, el Pliego Particular podrá establecer un rubro por concepto de "Recuperación ambiental" y su forma y condiciones de aplicación.

50 Recepción de las obras

Las obras serán recibidas provisoriamente al término de su ejecución y definitivamente una vez cumplido el período de conservación y garantía que se fije en el Pliego Particular.

50.1 Recepción Provisoria

Las recepciones provisionales de las obras se otorgarán, a pedido del contratista o de oficio por la Administración, sobre la totalidad o parte de las obras contratadas, de acuerdo a lo que al respecto exprese el Pliego Particular.

El trabajo contratado será recibido en carácter provisorio cuando a juicio de la Administración se hayan cumplido todos los términos establecidos en el contrato respecto a la ejecución del mismo.

Previamente a la recepción provisional se realizarán, en presencia del contratista o su representante técnico, la dirección de la obra y los técnicos que la Administración considere necesarios, las inspecciones y pruebas que correspondan, cuyas constancias quedarán sujetas sin embargo a las rectificaciones a que dé lugar la recepción propiamente dicha.

Las recepciones se instrumentarán en un acta y sólo tendrán validez una vez que sean declaradas recibidas por la Administración. En el acta se hará constar la inspección, verificación, el estado de las obras y, las instrucciones y plazo dados al contratista para subsanar los defectos observados. A la expiración de este plazo o antes, si el contratista lo pidiera, se efectuará una nueva verificación y, si de ella resultare que el contratista no ha cumplido las directivas recibidas, la Administración podrá declarar rescindido el contrato y podrá ejecutar la garantía de fiel cumplimiento del mismo o si el adjudicatario hubiera optado por no presentar garantía, conforme lo dispuesto en el art. 64 inciso 4° del TOCAF, aplicar la multa prevista en el citado artículo, comunicándose al RUPE, sin perjuicio del resarcimiento de los eventuales daños y perjuicios que dicho incumplimiento pueda haber causado a la Administración.

El plazo otorgado para efectuar las reparaciones no exime al contratista de las responsabilidades y multas en que pueda incurrir por no haber terminado la obra, según las condiciones y plazos pactados en el contrato.

No estando conforme el contratista con las observaciones incluidas en el acta, dispondrá del término de diez días a partir de la fecha de la misma para exponer los fundamentos de su disconformidad. Si dejara transcurrir este término sin presentar reclamaciones se entenderá que acepta lo resuelto por la Administración.

La obra pública se recibe de manera provisoria a partir de la fecha del acta respectiva, dando comienzo al plazo de conservación y garantía establecido en el Pliego Particular. Durante el plazo de conservación y garantía el contratista tiene a su cargo la conservación de la obra debiendo reparar todo defecto que eventualmente aparezca, pero no responde de los daños que la obra sufra por fuerza mayor, ni los que resulten de un uso anormal.

Si la Administración tuviese motivos para sospechar la existencia de vicios de construcción ocultos, podrá ordenar en cualquier tiempo, antes de la recepción definitiva, las demoliciones, desmontajes y ensayos tecnológicos que sean necesarios para comprobar si existen efectivamente vicios de construcción. Los gastos que se ocasionaren, serán de cuenta del contratista siempre que los vicios existan realmente; en caso contrario serán de cuenta de la Administración. El contratista no podrá negarse a efectuar dichos ensayos.

La toma de posesión o utilización temporal o permanente de cualquier sector de la obra por parte de la Administración implicará la recepción provisoria de la misma, debiendo levantar el acta respectiva con la formulación de las observaciones que surjan de la inspección y verificación de la obra.

50.2 Recepción definitiva

Terminado el plazo de garantía, se procederá a la recepción definitiva con las formalidades indicadas para las provisorias, y si las obras se encontrasen en perfecto estado, se darán por recibidas.

50.3 Liquidación final

Verificada la recepción definitiva, se hará la liquidación final de las obras y trabajos que con arreglo a las condiciones del contrato y órdenes de servicio hubieran sido efectuadas.

Aprobada dicha liquidación y realizada la declaración de la recepción definitiva de las obras por la Administración, ésta devolverá las garantías constituidas al contratista, con la deducción de las multas que se le hubieran aplicado, las deudas de jornales, o los importes que la Administración hubiera pagado en exceso respecto del valor adjudicado por concepto de leyes sociales, y siempre que contra el contratista no exista reclamación de especie alguna por concepto de daños y perjuicios producidos a consecuencia de las obras.

51 Responsabilidad decenal

El contratista será responsable por espacio de diez años desde la declaración de recepción definitiva, en los términos previstos en el artículo 1844 del Código Civil.

52 Rescisión

La Administración podrá rescindir unilateralmente el contrato por incumplimiento grave del adjudicatario, debiendo notificarlo de ello. No obstante, la misma se producirá de pleno derecho por la inhabilitación superviniente por cualquiera de las causales previstas en la ley.

La rescisión por incumplimiento del contratista aparejará su responsabilidad por los daños y perjuicios ocasionados a la Administración y la ejecución de la garantía de fiel cumplimiento del contrato o la aplicación de la multa dispuesta en el art. 64 del TOCAF, en caso en que el oferente hubiera optado por no presentar garantía, sin perjuicio del pago de las demás multas que corresponda, efectuándose la comunicación al RUPE y al RNEOP.

En caso de rescisión del contrato antes de iniciarse su ejecución material, el ordenador podrá efectuar la adjudicación al siguiente mejor oferente de ese procedimiento de compra, previa aceptación de éste.

52.1 Causales de Rescisión

La Administración podrá rescindir el contrato por incumplimiento del contratista, por las siguientes causales, que se indican a título meramente enunciativo:

1. Atrasos reiterados en relación a cualquiera de las fechas límites establecidas en el Plan de trabajo, o las que resulten de prórrogas acordadas por ambas partes.
2. Incumplimientos en el pago de los jornales y aplicación de normas de seguridad laboral.
3. Suspensión sin causa justificada de los trabajos por parte del contratista.
4. La subcontratación a terceros de la ejecución del Contrato o de parte del mismo, sin previa autorización de la Administración.
5. Incumplimiento de normas medio ambientales.

52.2 Solicitud de rescisión por el Contratista

El contratista podrá solicitar la rescisión del contrato de obra, cuando se configuren los siguientes casos:

- a) cuando el inicio o la suspensión de las obras exceda de los 120 días por razones imputables a la Administración;
- b) la Administración retrase los pagos de certificados en un plazo mayor de 120 días contados desde el vencimiento del plazo para el pago, salvo que el Pliego Particular disponga un plazo menor en obras de menor porte, siempre que el contratista haya cumplido con sus obligaciones contractuales.

52.3 Liquidación en caso de Rescisión

La rescisión del contrato, en todos los casos, traerá aparejada la liquidación definitiva de las obras y trabajos que hayan sido ejecutados con arreglo a las condiciones del contrato.

Notificada la resolución de rescisión del contrato, iniciada por la Administración o por el contratista, el organismo contratante tomará posesión inmediata del predio y de las obras.

53 Devolución de la garantía de fiel cumplimiento de contrato

La garantía de fiel cumplimiento de contrato será devuelta por la Administración, una vez verificado el cumplimiento de todas las obligaciones contractuales.

La devolución de las sumas retenidas por concepto de refuerzo de garantía de fiel cumplimiento de contrato en los pagos parciales se hará de acuerdo a lo que se establezca en el Pliego Particular y siempre que no existan reclamos contra el contratista por ningún concepto.

ANEXO I - Modelo de Declaración para materiales y mano de obra que califican como nacionales

El que suscribe (NOMBRE DE QUIEN FIRME Y TENGA PODERES SUFICIENTES PARA REPRESENTAR A LA EMPRESA OFERENTE) en representación de (NOMBRE DE LA EMPRESA OFERENTE) declara que en las obras a ejecutar el XX% del total del monto ofertado corresponde a bienes que califican como nacionales y el XX% del total del monto ofertado corresponde a mano de obra nacional de acuerdo a la normativa vigente.

Por lo tanto, solicita la aplicación del beneficio que consagra el art. 58 del TOCAF.

Firma autorizada

ANEXO II - Modelo de Declaración para materiales y mano de obra que califican como nacionales para MIPYMES

El que suscribe (NOMBRE DE QUIEN FIRME Y TENGA PODERES SUFICIENTES PARA REPRESENTAR A LA EMPRESA OFERENTE) en representación de (NOMBRE DE LA EMPRESA OFERENTE) declara que en las obras a ejecutar el XX% del total del monto ofertado corresponde a bienes que califican como nacionales y el XX% del total del monto ofertado corresponde a mano de obra nacional de acuerdo a la normativa vigente y adjunta el certificado correspondiente expedido por DINAPYME.

Por lo tanto, solicita la aplicación del beneficio que consagra el art. 59 del TOCAF.

Firma autorizada

ANEXO III- Pliego De Condiciones Particulares: Cláusulas Necesarias

El Pliego de Bases y Condiciones Generales, deberá ser complementado por un Pliego Particular, el que contendrá necesariamente las cláusulas siguientes:

1. El objeto del contrato y las condiciones especiales o técnicas requeridas. Objeto, ubicación, clase, unidad y cantidad de los trabajos.
2. Cotización:
 - a) Precio, forma de pago, actualización, moras, anticipos y moneda.
 - b) Forma (precios unitarios o totales, parciales o globales, escalonados por cantidad, etc.).
 - c) Tipo (precios firmes, precios escalonados en el tiempo, precios ajustables, etc.).
 - d) Para el caso de aceptarse cotizaciones de bienes del exterior a importar por la Administración, se deberán indicar las condiciones que deberá cumplir el oferente y adjudicatario a tal fin.
 - e) Mantenimiento de oferta: Indicación de plazo mínimo, forma de renovación y condiciones.
3. Plazos, cronograma y prórrogas.
4. Evaluación de las ofertas:
 - a) El o los principales factores que se tomarán en cuenta para evaluar las ofertas (calidad, plazo de entrega, precio, financiamiento, servicio de mantenimiento y de asistencia técnica, garantías, antecedentes comerciales y de proveedor estatal del oferente, disponibilidad de repuestos, etc.).
 - b) Ponderación de cada factor a efectos de determinar la calificación asignada a cada oferta, en su caso.
5. Procedimiento de conversión en una sola moneda para la comparación de las ofertas, y momento en que se efectuará la conversión.
6. Plazos y forma de pago.
7. Monto, clase, lugar y plazo para la presentación de las garantías, cuando corresponda, o su exoneración.
8. Lugar y plazo y medios para solicitar aclaraciones a los pliegos, plazo para evacuar las consultas, solicitar prórroga de la apertura de ofertas y presentación de ofertas.
9. Fecha y hora para la apertura de ofertas, modalidad presencial o electrónica y su respectivo lugar o sitio web.
10. Modo de provisión del objeto de la contratación. Plazo de entrega y su cómputo.
11. Responsable/s de la supervisión de la ejecución de la obra.
12. Multas y sanciones a aplicarse en caso de verificarse incumplimientos.
13. Si se otorgan o no beneficios fiscales o de otra naturaleza y la determinación de los mismos.



14. Toda otra especificación que contribuya a asegurar la claridad necesaria para los posibles oferentes.

ANEXO IV - Pliego De Condiciones Particulares: Cláusulas Opcionales

Cuando la naturaleza de la contratación o las necesidades del servicio así lo requieran, podrán establecerse en el Pliego Particular, entre otras que se consideren convenientes, las siguientes cláusulas que complementen el Pliego Único:

1. Si se admiten ofertas alternativas, o modificaciones o variantes, además de la básica.
2. Si se admiten ofertas alternativas, o modificaciones o variantes, sin necesidad de incluir una oferta básica.
3. Si se obliga a las firmas extranjeras a tener representación comercial o constituir domicilio en el país.
4. Agrupamiento de los ítems que deberán ser necesariamente adjudicados a un mismo oferente o la potestad de la Administración de fraccionar la adjudicación entre más de un oferente.
5. Previsiones para la adjudicación de materiales de difícil fraccionamiento.
6. Admisión de fórmulas paramétricas para ajustes de precios.
7. Preventivo de flujo de fondos.
8. Imprevistos de obra.
9. Establecer la excepción a la aplicación del mecanismo de reserva de mercado prevista en el Dec. 371/010.

Pliego Único de Bases y Condiciones Generales para Contratos de Suministros y Servicios No Personales

1. Disposiciones Generales

1.1 Ámbito de Aplicación

Las normas contenidas en el presente reglamento constituyen el Pliego Único de Bases y Condiciones Generales (en adelante, Pliego Único) para los Contratos de Suministros y Servicios No Personales, en los casos de las contrataciones cuyos montos superen el límite establecido en el Artículo 47 del TOCAF, salvo los procedimientos que requieran reglamentación especial.

1.2 Jerarquía de las Normas

El Pliego de Bases y Condiciones Particulares (en adelante, Pliego Particular) sólo podrá modificar las disposiciones del presente Pliego que éste expresamente autorice.

1.3 Cómputo de Plazos

Los términos fijados en el presente reglamento se computarán en días hábiles, y no se computará el día de la notificación, citación o emplazamiento.

1.4 Notificaciones

Toda notificación que realice la Administración se hará en forma personal, telegrama colacionado, fax, correo electrónico, u otro medio hábil de comunicación de acuerdo a los datos proporcionados en el Registro Único de Proveedores del Estado.

1.5 Comunicaciones

Todas las comunicaciones se efectuarán en el domicilio o a través de los medios que se indicaren en el Pliego Particular

1.6 Jurisdicción competente

Por el sólo hecho de presentarse, se entenderá que el oferente hace expreso reconocimiento y manifiesta su voluntad de someterse a las Leyes y Tribunales de la República Oriental del Uruguay.

2 Publicación del llamado

Es obligatoria la publicación de la convocatoria a procedimientos competitivos y el Pliego Particular en el sitio web de Compras y Contrataciones Estatales, cumpliendo con la antelación suficiente en casos de corresponder, sin perjuicio de otros medios que la Administración Pública estime conveniente.

En los casos de licitaciones públicas, se deberá dar cumplimiento a la normativa específica en la materia, efectuando asimismo la publicación de la convocatoria en el Diario Oficial.

3 Aclaraciones de los Pliegos

Las solicitudes de aclaración podrán ser formuladas por los adquirentes del Pliego Particular mediante comunicación escrita dentro del plazo que fije el mismo y por los medios que establezca. Vencido dicho término no será obligatorio proporcionar más datos aclaratorios.

Las consultas deberán ser específicas y deberán ser evacuadas por la Administración dentro del plazo que

establezca el Pliego Particular, comunicando las mismas a todos los interesados a través de su publicación en el sitio web de Compras y Contrataciones Estatales. En los casos que el Pliego Particular hubiera sido adquirido, la evacuación de la consulta se comunicará asimismo en

forma personal tanto al eventual oferente que la realice, como a todos aquellos que hayan adquirido dicho recaudo.

4 Modificación del Pliego Particular

La Administración podrá, antes que venza el plazo para la presentación de ofertas, modificar el Pliego Particular ya sea por iniciativa propia o en atención a una consulta u observación formulada por un particular. Todos los interesados serán notificados de las modificaciones introducidas, en un plazo no menor a 2 días antes del término límite para la recepción de las ofertas, personalmente al interesado que formuló la observación como a los que hayan adquirido pliegos y comunicado a los demás interesados a través del sitio web de Compras y Contrataciones Estatales.

La Administración tendrá la facultad discrecional de prorrogar la fecha u hora de apertura del procedimiento de contratación, a fin de dar a los posibles oferentes tiempo adicional para la preparación de sus ofertas, debiendo comunicarse en la forma señalada en el párrafo anterior.

5 Solicitud de prórroga de apertura de ofertas

Cualquier proveedor podrá solicitar prórroga de la Apertura de Ofertas. La misma se presentará a través de los medios que se indicaren en el Pliego Particular y dentro del plazo que fije el mismo.

La prórroga será resuelta por la Administración según su exclusivo criterio, y deberá notificarse personalmente al interesado. En caso de disponerse la prórroga de la Apertura, además deberá comunicarse personalmente a los que hayan adquiridos pliegos y publicarse la nueva fecha para conocimiento de los demás interesados en el sitio web de Compras y Contrataciones Estatales.

6 Reserva de la Administración

La Administración podrá prorrogar la Apertura, o dejar sin efecto el llamado en cualquier momento.

En los casos de prórroga de la Apertura, la Administración procederá a publicar la nueva fecha en el sitio web de Compras y Contrataciones Estatales, y en su caso, se comunicará personalmente a quienes hayan adquirido Pliegos; asimismo deberá devolver las garantías de mantenimiento de ofertas y el importe de los Pliegos a solicitud de los interesados que, ante dicha prórroga, desistan de presentar propuestas.

En caso de dejar sin efecto el Llamado, se procederá a publicar inmediatamente lo resuelto en el sitio web de Compras y Contrataciones Estatales, y en su caso, se comunicará personalmente a quienes hayan adquirido Pliegos. Consecuentemente, la Administración procederá a devolver de oficio el importe de los Pliegos y las garantías depositadas, si correspondiere.

7 Normalización de artículos

Cuando un bien o servicio se encuentre normalizado, la referencia a las normas estandarizadas de calidad que apliquen, incluidas en el Pliego Particular, hará obligatorio el cumplimiento de las mismas por parte de los oferentes y su control de calidad se efectuará en la forma prevista en ellas y en dicho Pliego.

8 Requisitos Formales de las Ofertas

8.1 Redacción

Las ofertas deberán ser redactadas en forma clara y precisa, en idioma castellano y conforme lo dispuesto por el artículo 63 del TOCAF.

El Pliego Particular podrá autorizar la presentación de folletos, catálogos, etc. en idioma extranjero. La Administración se reserva el derecho de exigir en cualquier momento su traducción al castellano.

8.2 Domicilio

Las firmas proponentes deberán constituir domicilio a los efectos del procedimiento y actos posteriores al mismo.

Cuando se presenten empresas extranjeras, las firmas que no se encuentren instaladas en el país, podrán actuar por medio de representante, en cuyo caso el mismo deberá estar inscripto en el Registro Nacional de Representantes de Firmas Extranjeras, creado por la Ley N° 16.497 de 15 de junio de 1994 y, en caso de ser adjudicatarias, deberán constituir domicilio en el mismo.

8.3 Identificación

Las firmas proponentes deberán indicar los nombres de los titulares que la componen en caso de ser sociedades personales o de sus representantes autorizados, en caso de ser sociedades anónimas.

En los casos de aplicación del presente Pliego Único, las sociedades anónimas deberán agregar la nómina de los integrantes de los directorios.

8.4 Cumplimiento de requisitos formales

Para la valoración del cumplimiento de los requisitos formales se aplicarán los principios establecidos en el arto 149 del TOCAF.

9 Requisitos para la presentación de las ofertas

El Pliego Particular no podrá imponer al oferente ningún requisito que no esté directamente vinculado a la Consideración del objeto de la contratación y a la evaluación de la oferta, reservándose sólo al oferente que resulte adjudicatario la carga administrativa de la demostración de estar en condiciones formales de contratar, sin perjuicio de las responsabilidades penales, civiles o administrativas que pudieran corresponder.

El Pliego Particular no podrá exigir documentación a la que se pueda acceder a través del RUPE o cualquier sistema de información de libre acceso.

9.1 Documentos integrantes de la oferta

La oferta constará de los siguientes documentos:

- a) Antecedentes del oferente, de acuerdo con lo que establezca el Pliego Particular, tanto respecto de la empresa como del objeto licitado.
- b) La propuesta en todo lo que corresponda al objeto del procedimiento de contratación, incluyendo la declaración exigida en el punto 10.5.
- c) Documentos requeridos en el Pliego Particular.

9.2 Requisitos previos a la presentación de la oferta

Cuando corresponda el oferente deberá:

- a) Depositar la garantía de mantenimiento de oferta cuando la Administración declare la obligatoriedad de la misma de acuerdo a lo establecido por el arto 64 del TOCAF.
- b) Adquirir el Pliego, cuando el mismo tenga costo.

10 Validez de las ofertas

10.1 Consideraciones generales

Los oferentes deberán presentar sus propuestas de acuerdo con lo establecido en el presente reglamento y en las condiciones y forma que se establezcan en el Pliego Particular, pudiendo agregar cualquier otra información complementaria, pero sin omitir ninguna de las exigencias esenciales requeridas.

A estos efectos se consideran esenciales sólo aquellos aspectos cuya omisión pueda alterar o impedir la

debida igualdad de los oferentes o la consideración de las propuestas, de acuerdo con los principios establecidos en el artículo 149 del TOCAF.

La admisión inicial de una propuesta no será obstáculo para su invalidación posterior si se constataren luego,

defectos que violen los requisitos legales o aquellos esenciales contenidos en el Pliego respectivo.

Las ofertas que contengan apartamientos sustanciales a dichas exigencias no podrán ser consideradas.

Salvo indicación en contrario formulada en la oferta, se entiende que ésta se ajusta a las condiciones contenidas en los Pliegos, y que el proponente queda comprometido a su total cumplimiento, sin perjuicio de la facultad de la Administración de establecer en las bases del llamado exigencias de manifestación expresa por parte de los oferentes, en cuyo caso los mismos deberán cumplir con dicho requisito.

10.2 Objeto

Las ofertas deberán ajustarse razonablemente a la descripción del objeto requerido, teniendo en cuenta la complejidad técnica del mismo. Se considerará que las condiciones técnicas establecidas en los Pliegos tienen un carácter indicativo para la consecución del objeto del llamado.

Si el Pliego Particular lo autoriza, podrán presentarse modificaciones, soluciones alternativas así como variantes, inclusive sin presentarse la propuesta básica.

Se considerará que una oferta es:

- a) Una modificación cuando, manteniendo la identidad del objeto licitado y presentando apartamientos no sustanciales, igualmente permite satisfacer los requerimientos que originaron el llamado.
- b) Una solución alternativa cuando, tratándose de una opción, permite igualmente satisfacer los requerimientos que originaron el llamado, siempre que no menoscabe los principios imperantes en materia de contratación pública.
- c) Una variante cuando, la misma presente variedad o diferencia pero manteniendo la identidad del objeto licitado.

10.3 Precio y cotización

El Pliego Particular establecerá las condiciones de compra en plaza, en el exterior o indistintamente, rigiendo las cláusulas INCOTERMS -Cámara de Comercio Internacional (CCI)- aplicables en la versión vigente a la fecha de la convocatoria en lo que corresponda.

El oferente indicará los precios de los bienes y servicios que propone suministrar en las condiciones comerciales establecidas en el Pliego Particular.

Dichos precios no podrán estar sujetos a confirmación ni condicionados en forma alguna. En el caso en que el Pliego Particular no determine precisamente la cantidad a comprar, los oferentes podrán proponer precios distintos por cantidades diferentes de unidades que se adjudiquen.

El oferente indicará los precios de los bienes y servicios que propone suministrar en las condiciones comerciales establecidas en el Pliego Particular, el que establecerá el o los tipos de moneda en que deberá cotizarse y los instrumentos de pago que pueden utilizarse.

10.3.1 Discrepancias

Si en la oferta hubiera discrepancia entre los precios unitarios y los totales, valdrá lo establecido en los precios unitarios.

Cuando exista diferencia entre la cantidad escrita en números y en letras, valdrá la escrita en letras. Todo ello sin perjuicio de la facultad de la Administración de otorgar un plazo máximo de dos días hábiles en los casos en que se producen discrepancias que se deben a errores evidentes o de escasa importancia, la que operará siempre que no se altere la igualdad de los oferentes, conforme lo preceptuado por el artículo 65 inciso 7 del T.O.C.A.F.

10.3.2 Actualización de precios

La obligación de cotizar precio firme sin ajustes, o de fórmulas paramétricas de actualización de precios, será incluida en las cláusulas del Pliego Particular.

A falta de especificación en el Pliego Particular los oferentes que coticen precios reajustables, deberán establecer una fórmula paramétrica que refleje la estructura de costos del producto o del servicio ofrecido, del tipo siguiente:

donde:

Po = monto de la propuesta

P1= monto actualizado de la propuesta

a,b,""m,n = coeficientes de incidencia de los parámetros, La suma de dichos coeficientes deberá ser igual a 1,

n = coeficiente que representa el componente de la oferta cuyo precio no está sujeto a ajuste,

A,B,,,,M = parámetros o índices de los principales componentes de los costos del oferente,

Los parámetros con subíndice 0 toman el valor vigente al último día hábil o mes anterior a la fecha de apertura de la oferta, y los parámetros con subíndice 1 toman, para suministros, el valor vigente al día o mes anterior a la fecha de la entrega total o parcial de los bienes y, para la prestación de servicios, el promedio ponderado del valor del parámetro en el período de facturación,

Cuando la entrega se realice dentro del plazo contractual, el ajuste del precio se calculará a entrega real. Si la referida entrega se realizara fuera de dicho plazo por razones imputables al proveedor o a sus subcontratistas, el ajuste de precio se calculará tomando como fecha de entrega la contractualmente convenida, Sin embargo, si esto implica una erogación mayor para la Administración, se ajustará a entrega real.

Podrá aplicarse la misma fórmula paramétrica para el caso de demora en el pago,

Los valores de todos los parámetros contenidos en la fórmula de ajuste deberán estar documentados por publicaciones oficiales o que merezcan la confianza de la Administración, Dichas publicaciones deberán estar claramente definidas en la oferta y, en caso de ser extranjeras, se incluirá una copia de las mismas,

En el caso de suministros tarifados oficialmente en el País, la Administración no pagará precios o aumentos mayores a los decretados por la autoridad competente, aún cuando la fórmula paramétrica eleve éstos a un valor superior,

Asimismo cuando existan disposiciones conteniendo cláusulas que limiten el traslado de los aumentos a los precios, las mismas serán tenidas en cuenta,

10.4 Tributos

Todos los tributos que legalmente corresponden al contratista por el cumplimiento del contrato se considerarán incluidos en los precios cotizados,

El oferente, cuando corresponda, desglosará el importe de aquellos tributos en los que la administración sea agente de retención (Impuesto al Valor Agregado, IRNR u otro tributo vigente) del precio global de la oferta. Cuando el oferente no deje constancia expresa al respecto, se considerará dichos tributos incluidos en el monto de la oferta.

Las creaciones, supresiones o modificaciones de los tributos que graven la última etapa de la comercialización de los bienes o prestación de servicios serán reconocidos en todos los casos a favor del adjudicatario o de la Administración según corresponda.

10.5 Regímenes de Preferencia

10.5.1 Régimen general

El margen de preferencia a los productos que califican como nacionales frente a los que no califican, establecido en el arto 58 del TOCAF, modificativas y concordantes, tendrá el alcance, naturaleza y procedimientos de cálculo siguientes:

- I. Será aplicable en los casos de licitaciones públicas y licitaciones abreviadas así como en los casos de compras por excepción en las que dicha preferencia resulte procedente, cuando el monto supere el establecido para la obligatoriedad del presente Pliego Único. Dicho monto es el estimado por la Administración al aprobar la convocatoria.
- II. Será aplicable siempre que exista paridad de calidad o de aptitud. Se considera que existe paridad de calidad o aptitud entre ofertas cuando las mismas cumplan los requisitos técnicos exigidos en el Pliego Particular.

No será aplicable en las contrataciones y adquisiciones de bienes o servicios, realizadas por los Entes Autónomos y Servicios Descentralizados del dominio industrial, comercial y financiero del Estado, destinadas a servicios que se encuentren de hecho o de derecho en regímenes de libre competencia.

BIENES

El margen de preferencia a los bienes que califiquen como nacionales será del 8% en el precio respecto de los que no califiquen como nacionales, de acuerdo con los criterios de evaluación que se determinan en el Pliego Particular.

Los oferentes que deseen acogerse al presente beneficio deberán formular una declaración jurada detallando los bienes a proveer que califican como nacionales (Anexo 1), debiendo quien resulte adjudicatario, en aplicación del citado beneficio, presentar el certificado de origen respectivo emitido por las Entidades Certificadoras, en un plazo no mayor a 15 días hábiles contados a partir de la notificación de la resolución de adjudicación.

En ausencia de declaración a los efectos del presente régimen los bienes serán considerados como no nacionales.

En caso de que el certificado no fuera presentado en el plazo previsto o fuera denegado, se dejará sin efecto la adjudicación la cual recaerá en la siguiente mejor oferta.

SERVICIOS

El margen de preferencia a los servicios que califiquen como nacionales será del 8% en el precio respecto de los que no califiquen como nacionales de acuerdo con los criterios de evaluación que se determinan en el Pliego Particular. Cuando el servicio incluya el suministro de bienes, el monto sobre el que se aplicará el margen de preferencia no considerará el precio de aquellos bienes que no califiquen como nacionales. A estos efectos, el oferente deberá declarar el porcentaje del precio del servicio correspondiente a bienes que no califican como nacionales (Anexo 11).

En caso de ausencia de declaración del mencionado porcentaje no será aplicable el presente beneficio.

Fórmulas de cálculo

Los precios comparativos de los productos y servicios que califiquen como nacionales y los que no califiquen como tales se evaluarán de acuerdo con las fórmulas siguientes, sin perjuicio de la consideración de los demás criterios de evaluación de ofertas:

A) Bienes y servicios que no incluyan bienes

$$PCN = PN - (PN \times 0,08) \quad PCNN = PNN$$

B) Servicios que incluyan bienes

$$PCN = PN - PN \times (1 - \% \text{ BNN}) \times 0,08$$

Donde:

PCN = precio comparativo del producto nacional con la aplicación de la preferencia a la industria nacional

PCNN = precio comparativo del producto que no califica como nacional

PN = precio del producto nacional puesto en almacenes del comprador

PNN = precio del producto que no califica como nacional puesto en almacenes del comprador

%BNN = porcentaje del precio del servicio que representan los bienes que no califican como nacionales (declarado por el oferente)

Cuando los demás criterios de evaluación, establecidos en el Pliego Particular, tengan asignada una cuantificación monetaria, la misma se sumará al precio comparativo.

En el caso de los bienes, la comparación de precios entre los productos que califiquen como nacionales y los que no califiquen, sean éstos cotizados en plaza o a importar, se efectuará considerando, sea en forma real o fleta, todos los gastos requeridos para colocar los productos en almacenes del comprador y en igualdad de condiciones.

Se considerarán almacenes del comprador a todos los recintos habituales de recepción de mercaderías de acuerdo con las características de éstas, inclusive los obradores.

En esta comparación se deberán incluir todos los tributos que correspondan (aranceles generales, aranceles de acuerdos de integración, etc.), aún aquellos de los cuales la Administración se encuentre exonerada.

No se incluirán en los precios comparativos los importes correspondientes al Impuesto al Valor Agregado.

10.5.2 Regímenes especiales incluidos en el Programa de Contratación Pública para el Desarrollo

10.5.2.1 Subprograma de Contratación Pública para el Desarrollo de las MIPYME

La promoción a los productos que califican como nacionales frente a los que no califican, establecida en los arts. 59 y 60 lit. A del TOCAF, modificativas y concordantes, tendrá el alcance, naturaleza y procedimientos de cálculo siguientes:

b1) Preferencia en el precio

- I. Será aplicable cuando intervengan micro, pequeñas y medianas empresas (en adelante MIPYME) con bienes de su producción así como con servicios prestados o ejecutados directamente por ellas, que califiquen como nacionales. A los efectos de ampararse en el referido subprograma, las empresas deberán estar incluidas en alguna de las categorías previstas en el Dec. N° 504/007 de 20 de diciembre de 2007 y ajustarse a lo dispuesto en el Dec. N° 371/010 de 14 de diciembre de 2010.
- II. Será aplicable siempre que exista paridad de calidad o de aptitud. Se considera que existe paridad de calidad o aptitud entre ofertas cuando las mismas cumplan los requisitos técnicos exigidos en el Pliego Particular. No será aplicable en las contrataciones y adquisiciones de bienes o servicios, realizadas por los Entes Autónomos y Servicios Descentralizados del dominio industrial, comercial y financiero del Estado, destinadas a servicios que se encuentren de hecho o de derecho en regímenes de libre competencia.
- III. El margen de preferencia a los productos y servicios que califiquen como nacionales de micro y pequeñas empresas será del 8% y para medianas empresas del 4% cuando compitan entre sí o bien cualquiera de las categorías o todas ellas frente a productos o servicios nacionales que no califiquen como MIPYME, y siempre que no existan ofertas de productos o servicios que no califiquen como nacionales.
- IV. El margen de preferencia a los productos y servicios que califiquen como nacionales de micro y pequeñas empresas será del 16% y para medianas empresas del 12% en cualquier circunstancia en que participe un producto o servicio que no califique como nacional y su oferta sea válida.
- V. El monto sobre el que se aplicará el margen de preferencia a los servicios de micro, pequeñas y medianas empresas que califiquen como nacionales y que incluya el suministro de bienes, no considerará el precio de aquellos bienes que no califiquen como nacionales. A estos efectos, la Administración tendrá en cuenta los porcentajes establecidos en el certificado de participación en el programa de contratación pública para el desarrollo de las MIPYME emitido por la DINAPYME.
- VI. En el caso de los bienes, la comparación de precios entre los productos ofrecidos por empresas que califiquen como MIPYME y los que no califiquen, sean éstos cotizados en plaza o a importar, se efectuará considerando, sea en forma real o fleta, todos los gastos requeridos para colocar los productos en almacenes del comprador y en igualdad de condiciones.

Se considerarán almacenes del comprador a todos los recintos habituales de recepción de mercaderías de acuerdo con las características de éstas, inclusive los obradores.

En esta comparación se deberán incluir todos los tributos que correspondan (aranceles generales, aranceles de acuerdos de integración, etc.), aún aquellos de los cuales la Administración se encuentre exonerada.

No se incluirán en los precios comparativos los importes correspondientes al Impuesto al Valor Agregado.

VII. Los precios comparativos de los productos y servicios ofrecidos por empresas que califiquen como MIPYME y los que no califiquen como tales se evaluarán de acuerdo con las fórmulas siguientes, sin perjuicio de la consideración de los demás criterios de evaluación de ofertas:

a) Bienes y servicios que no incluyan bienes, proporcionados por MIPYME

$$PCM = PM - (PM \times B)$$

b) Servicios que incluyan bienes, proporcionados por MIPYME

$$PCM = PM - PM \times (1 - \% \text{ BNN}) \times B$$

Donde:

PCM = precio comparativo del producto MIPYME con la aplicación de la preferencia.

PM = precio del producto MIPYME puesto en almacenes del comprador.

%BNN = porcentaje del precio del servicio que representan los bienes que no califican como

nacionales de acuerdo con el certificado del arto5 del Dec. N° 371/010. B = preferencia de acuerdo con los numerales III) y IV) precedentes.

Cuando los demás criterios de evaluación, establecidos en el Pliego, tengan establecida una cuantificación monetaria, la misma se sumará al precio comparativo.

En caso de ausencia de declaración del mencionado porcentaje no será aplicable el presente beneficio.

b2) Reserva de mercado para MIPYME

- I) Las empresas que cumplan los requisitos previstos en los numerales i) y ii), del precedente b1) podrán presentarse a la contratación o adquisición invocando explícitamente el mecanismo de Reserva de Mercado.
- II) Mediante este mecanismo la empresa deberá ofertar una cantidad igual al 10% del total del quantum previsto por la contratación o adquisición.
- III) La empresa que invoque este mecanismo no podrá presentar, dentro de la misma licitación, otra oferta o propuesta.
- IV) Sin perjuicio de lo dispuesto en el numeral siguiente, se deberá adjudicar a la mejor de las ofertas que invoque el mecanismo de Reserva de Mercado, el 10% del quantum total del objeto licitado. La parte restante se asignará a la mejor oferta.
- V) Este mecanismo no aplica en los siguientes casos:
 - a) cuando resulte ganadora una empresa por aplicación del régimen previsto en el precedente b1.

- b) cuando la mejor oferta que se ampara en el mecanismo de Reserva de Mercado supera en 16% o más a la mejor de las ofertas que se presentan por el total del monto licitado. Se entiende por mejor de las ofertas la de menor precio o la que obtenga la mejor calificación según corresponda, sin perjuicio de que por aplicación de la Preferencia a la Industria Nacional (PIN) pueda resultar ganadora otra oferta.
- c) en aquellas excepciones en que el ordenador del gasto correspondiente considere impracticable o inconveniente la aplicación del mecanismo de Reserva de Mercado, en cuyo caso deberá:

1) Establecer esta excepción en el Pliego Particular, y

2) Fundamentar su decisión en todos los casos, quedando dicha fundamentación a disposición de cualquier interesado a partir de la fecha de publicación del Pliego.

- d) cuando se trate de una compra realizada al amparo del literal B y literal C, numerales 1, 3 y siguientes del art.33 del TOCAF.

VI) No serán de aplicación a las ofertas que se amparen al mecanismo de Reserva de Mercado las demás preferencias en precio previstas en el presente numeral 10.5.1 y 10.5.2.1.

11 Garantía de mantenimiento de oferta

El oferente podrá constituir la garantía mediante depósito en efectivo o en valores públicos, fianza o aval bancario, o póliza de seguro de fianza, por un valor fijo en moneda nacional o extranjera que se determinará en el Pliego Particular.

El mismo Pliego podrá establecer la obligatoriedad de su constitución. En caso contrario el oferente podrá optar por constituirlo o no.

En ningún caso podrán exigirse garantías por ofertas cuyos montos sean inferiores al tope de la licitación abreviada

El Pliego Particular podrá establecer garantías diferentes o exonerar al oferente de su constitución cuando ello resulte conveniente a la Administración.

11.1 Ejecución

La garantía podrá ser ejecutada:

- a) Cuando el oferente desista de su oferta durante su período de mantenimiento.
- b) Cuando el adjudicatario no constituya en tiempo y forma la garantía de fiel cumplimiento del contrato, cuando corresponda.
- c) Cuando el adjudicatario se niegue o no concurra a firmar el contrato, habiendo sido notificado para ello.

11.2 Aplicación de multa

En el caso en que el oferente opte por no constituir la garantía de mantenimiento de oferta, en las mismas hipótesis del numeral anterior, se aplicará una multa del 5% del monto máximo de su oferta. El acto administrativo o resolución que imponga la multa será título ejecutivo, sin perjuicio del resarcimiento de los eventuales daños y perjuicios que dicho incumplimiento pueda haber causado a la Administración, y la comunicación del hecho al RUPE.

12 Presentación, Confidencialidad y Apertura de ofertas

12.1 Presentación

La presentación de las ofertas podrá realizarse personalmente contra recibo, o por correo, fax, en línea a través de los sitios web de Compras y Contrataciones Estatales u otros medios

remotos de comunicación electrónica según lo disponga el llamado, no siendo de recibo las que llegaren fuera de las condiciones establecidas en el Pliego Particular.

El resguardo de las ofertas, en todos los casos, será responsabilidad de la Administración contratante, asegurando su confidencialidad e inviolabilidad hasta el momento de la apertura.

12.2 Confidencialidad

El oferente podrá declarar con carácter confidencial, especificándolo debidamente, la siguiente información:

- la relativa a sus clientes;
- la que puede ser objeto de propiedad intelectual;
- la que refiera al patrimonio del oferente;
- la que comprenda hechos o actos de carácter económico, contable, jurídico o administrativo, relativos al oferente, que pudiera ser útil para un competidor;
- la que esté amparada en una cláusula contractual de confidencialidad;
- y aquella de naturaleza similar de acuerdo con lo que establezca el Pliego Particular.

La información declarada en tal carácter deberá presentarse en forma separada del resto de la oferta, en sobre o en archivo digital. En todos los casos deberá identificarse como "Información Confidencial".

El oferente que presente información confidencial deberá presentar en la oferta un "resumen no confidencial" de dicha información, que sea breve y conciso (Decreto N° 232/010 de 2 de agosto de 2010).

No se considerarán confidenciales los precios, las descripciones de bienes y servicios ofertados, ni las condiciones generales de la oferta.

12.3 Apertura

La apertura de las ofertas se hará en forma pública en el lugar, día y hora fijados en las publicaciones, en presencia de los funcionarios que designe al efecto la Administración Pública licitante y de los oferentes o sus representantes que deseen asistir. En caso de apertura electrónica, ésta se efectuará en forma automática y el acta se remitirá a la dirección electrónica de los oferentes.

En dicho acto no se podrá rechazar la presentación de ninguna propuesta sin perjuicio de su invalidación posterior y se controlará si se ha constituido la garantía, cuando ello correspondiera.

La admisión inicial de una propuesta no será obstáculo a su rechazo si se constataren luego defectos que violen los requisitos legales o aquellos sustanciales contenidos en el respectivo Pliego.

Se considerarán apartamientos sustanciales aquellos que no pueden subsanarse sin alterar materialmente la igualdad de los oferentes.

Los oferentes podrán requerir a la Administración que le facilite copia o archivo electrónico de las ofertas presentadas para su análisis. El costo será de cargo del solicitante.

Abierto el acto no podrá introducirse modificación alguna en las propuestas, pudiendo no obstante, los oferentes o sus representantes formular las manifestaciones, aclaraciones o salvedades que deseen.

Finalizado el acto se labrará acta circunstanciada que será firmada por los funcionarios actuantes y los oferentes que hubieren consignado constancias en la misma, así como por los demás oferentes que lo deseen hacer.

13 Defectos, carencias o errores en las ofertas

La Administración podrá otorgar a los proponentes un plazo máximo de dos días para salvar los defectos, carencias formales o errores evidentes o de escasa importancia; este plazo podrá ampliarse para proveedores del exterior y en ese caso se aplicará a todos los oferentes.

El plazo antes mencionado no se otorgará cuando a juicio de la Administración se altere materialmente la igualdad de los oferentes, o cuando se presuma la existencia de alguna maniobra destinada a obtener una ventaja indebida.

13.1 Comisión Asesora de Adjudicaciones

Las ofertas serán estudiadas por una Comisión Asesora de Adjudicaciones, a la que le compete informar fundadamente acerca de la admisibilidad y conveniencia de las ofertas.

A los efectos de producir su informe la Comisión Asesora de Adjudicaciones podrá:

1. Solicitar a cualquier oferente las aclaraciones necesarias, no pudiendo pedir ni permitir que se modifique el contenido de la oferta.
2. Recabar otros asesoramientos dejando expresa constancia que aquellos que intervengan en tal calidad deberán excusarse cuando medie cualquier circunstancia comprobable que pueda afectar su imparcialidad.

Finalmente la Comisión Asesora de Adjudicaciones emitirá su informe que deberá contener los fundamentos que respalden su juicio de admisibilidad y su opción por la oferta más conveniente, exponiendo las razones de la misma.

El pronunciamiento deberá recaer sobre cada ítem, salvo que en el Pliego Particular se establezca un criterio diferente.

El dictamen de la Comisión Asesora de Adjudicaciones no genera ningún derecho a favor de los oferentes.

13.2 Admisibilidad de las ofertas

La Administración actuante efectuará el análisis de admisibilidad de las propuestas, lo que implica determinar si las ofertas presentadas cumplen con la normativa vigente en la materia, lo que comprende, entre otras, las disposiciones del Texto Ordenado de Contabilidad y Administración Financiera del Estado vigentes, así como las contenidas en el Pliego Único aplicable y en los Pliegos de Condiciones Particulares que rijan en el procedimiento de que se trate.

13.3 Evaluación

En el Pliego de Condiciones Particulares se deberán establecer los criterios de evaluación, conforme a uno de los siguientes sistemas:

- a. Determinación del o los principales factores (cuantitativos y/o cualitativo) que se tendrán en cuenta para evaluar las ofertas, así como la ponderación de cada uno a efectos de determinar la calificación asignada a cada oferta, en su caso (Arts. 48 Lit. C y 65 final del T.O.CAF.).
- b. Utilización del factor precio en forma exclusiva, u otro elemento cuantitativo, el que será aplicado únicamente respecto de quienes cumplan con los requisitos mínimos previstos en las bases del llamado (Art. 68 inciso 3Q del T.O.C.A.F.).

13.4 Mejora de ofertas

Si en la comparación efectuada se encuentran dos o más ofertas que reciban calificación similar o que tengan precio similar, según sea el criterio de evaluación aplicado, la Comisión Asesora de Adjudicaciones, o el ordenador, en su caso, podrá invitar a los oferentes respectivos a mejorar sus ofertas, otorgándoles un plazo no menor a dos días para presentarlas.

Se considerarán ofertas con calificación similar aquellas que no difieran en más de un 5% (cinco por ciento) de la mejor calificada conforme a los criterios cuantificados definidos en los Pliegos de Condiciones.

Se considerarán ofertas con precio similar a aquellas que no difieran en más del 5% (cinco por ciento) del precio de la menor.

En caso de que, como resultado de la mejora de ofertas, dos ofertas o más resultaran iguales en valor, se podrá promover una puja a la baja de precios entre ellas, dividir la adjudicación

13.5 Negociaciones

El Pliego Particular podrá establecer que en caso de existir ofertas similares en los términos definidos por el artículo 66 del TOCAF, se podrán entablar negociaciones con los respectivos oferentes, a fin de obtener mejores condiciones técnicas, de calidad o de precio.

Se considerará similares las ofertas cuando su calificación es similar o su precio es similar, según los criterios de evaluación previstos en las bases del llamado.

13.6 Precio Manifiestamente Inconveniente

Si los precios de la o las ofertas recibidas son considerados manifiestamente inconvenientes, el ordenador o en su caso la Comisión Asesora de Adjudicaciones debidamente autorizada por este, podrá solicitar directamente mejoras en sus condiciones técnicas, de precio, plazo o calidad.

13.7 Vista de las actuaciones

En todo procedimiento competitivo de contratación cuyo valor supere el cuádruple del monto máximo para la licitación abreviada correspondiente al organismo, una vez obtenido el pronunciamiento de la Comisión Asesora de Adjudicaciones y antes de la adjudicación o rechazo de las ofertas por apartamiento de las normas o condiciones preestablecidas, la Administración deberá dar vista del expediente a los oferentes, excepto de aquella información de carácter confidencial contenida en las ofertas respecto de la cual se haya dado cumplimiento a la normativa vigente en la materia para ser considerada como tal (Ley N° 18.381 y Arts. 28 a 32 del Decreto N° 232/010) debiendo haber sido presentadas en ese carácter (Art. 10 Ley N° 18.381).

A tales efectos, se pondrá el expediente de manifiesto por el término de cinco días, notificándose a los interesados dentro de las veinticuatro horas de dispuesto el trámite aludido.

Los oferentes podrán formular por escrito, dentro del plazo establecido en el inciso precedente, las consideraciones que les merezca el proceso cumplido hasta el momento y el dictamen o informe de la Comisión Asesora de Adjudicaciones. No será necesario esperar el transcurso de este plazo si los interesados expresaran que no tienen consideraciones que formular.

Los escritos o impugnaciones que se formulen en esta etapa por los interesados serán considerados por la Administración como una petición, de acuerdo con lo dispuesto por los

artículos 30 y 318 de la Constitución de la República a tener en cuenta al momento de dictar la resolución de adjudicación, y respecto de cuya petición debe existir informe fundado.

El interesado remitirá copia del escrito o impugnación presentada al Tribunal de Cuentas, disponiendo de un plazo de cuarenta y ocho horas a tales efectos.

14 Adjudicación

14.1 Dictado del acto

Recibido el informe de la Comisión Asesora de Adjudicaciones y cumplida la vista, en su caso, el ordenador competente dispondrá del plazo tentativo establecido en los procedimientos de contratación del organismo dentro del cual deberá adjudicar, declarar desierto o rechazar todas las ofertas, lo que deberá publicarse en el sitio web de Compras y Contrataciones Estatales, así como solicitar ampliación de información o seguir otros cursos de acción por razones de buena administración.

El ordenador efectuará la adjudicación a la oferta más conveniente a los intereses de la Administración Pública y las necesidades del servicio, apreciando el dictamen de la Comisión Asesora de Adjudicaciones. En caso de apartarse del mismo, deberá dejarse expresa constancia de los fundamentos por los cuales se adopta resolución divergente.

14.2 Requisitos formales

Una vez dictado el acto de adjudicación y previo a su notificación se le solicitará al adjudicatario, en el plazo en que la administración disponga, la presentación de todos los requisitos formales que corresponda para acreditar que se encuentra en condiciones de contratar con el Estado.

En ningún caso se podrá solicitar aquella documentación a la que se pueda acceder a través del RUPE o cualquier sistema de información de libre acceso.

15 Aumento o disminución de contrato

La Administración se reserva el derecho de aumentar o disminuir unilateralmente las prestaciones objeto de la contratación hasta un máximo de 20% y 10%, respectivamente, respetando las condiciones y modalidades originales.

También podrán aumentarse o disminuirse en mayores proporciones a las indicadas, previo consentimiento del adjudicatario, respetando las condiciones que rigen la contratación.

En ningún caso los aumentos podrán exceder el 100% del objeto del contrato.

Los porcentajes referidos precedentemente se aplican sobre cada una de las prestaciones objeto del contrato.

Las resoluciones de ampliación de contrato deberán publicarse en el sitio web de Compras y Contrataciones Estatales.

16 Notificación

El acto administrativo que disponga la adjudicación o el rechazo de ofertas será notificado a todos los oferentes.

17 Devolución de las garantías de mantenimiento de oferta

Cuando se hayan rechazado todas las ofertas, se procederá a la devolución de las garantías de mantenimiento de oferta constituidas.

Adjudicada una propuesta y perfeccionado el contrato en los términos del arto69 del TOCAF, se procederá a la devolución de las garantías de mantenimiento de oferta constituidas a los restantes oferentes.

Al adjudicatario se le devolverá su garantía de mantenimiento de oferta una vez que se haya perfeccionado el contrato y se hubiere constituido la garantía de fiel cumplimiento del contrato, de corresponder su constitución.

18 Perfeccionamiento del contrato

El contrato se perfeccionará con la notificación al oferente del acto que disponga su adjudicación dictado por el ordenador competente, previa intervención del Tribunal de Cuentas de la República.

La administración podrá establecer en los Pliegos Particulares o en la resolución de adjudicación, la forma escrita o requisitos de solemnidad a cumplir con posterioridad al dictado del mencionado acto o existan otras condiciones suspensivas que obsten para el perfeccionamiento del contrato.

19 Garantía de fiel cumplimiento del contrato

19.1 Constitución

Cuando el monto total adjudicado supere el 40% del tope de la licitación abreviada establecida en el arto33 del TOCAF, el adjudicatario constituirá una garantía equivalente al 5% del monto de la adjudicación. Esta garantía se podrá acrecer con una retención de los sucesivos pagos, lo que deberá estar establecido en el Pliego Particular.

El adjudicatario constituirá la garantía mediante depósito en efectivo o en valores públicos, fianza o aval bancario, o póliza de seguro de fianza.

La Administración podrá establecer en el Pliego Particular, garantías o montos diferentes a lo expresado precedentemente, determinar que sean obligatorias cuando la contratación lo justifique o exonerar de la presentación cuando ello le resulte conveniente.

A efectos de determinar el monto de la garantía los valores públicos serán considerados por su valor nominal, excepto que la Administración considere que éste es sustancialmente superior a su valor de mercado.

Cuando la garantía se constituya en moneda extranjera, se tomará el tipo de cambio interbancario vendedor y

arbitraje, vigente al cierre de la Mesa de Cambios del Banco Central del Uruguay del día anterior al de la constitución de la garantía.

19.2 Opción de no presentación de la garantía

El Pliego Particular podrá establecer el derecho de los adjudicatarios a optar por no presentar garantía. En caso de hacer uso de este derecho, el incumplimiento del contrato se sancionará con una multa equivalente al 10% (diez por ciento) de la adjudicación.

19.3 Falta de constitución de la garantía

La falta de constitución de la garantía de fiel cumplimiento del contrato en tiempo y forma, en los casos que sea exigible, hará caducar los derechos del adjudicatario, pudiendo la Administración hacer uso de la facultad establecida en el inciso final del arto70 del TOCAF.

19.4 Ejecución de garantía

La garantía de fiel cumplimiento del contrato podrá ser ejecutada en caso que el adjudicatario no de cumplimiento a las obligaciones contractuales.

20 Control de calidad

La Administración Pública podrá efectuar, directamente o a través de organismos de normalización y certificación, controles de calidad de los productos ofertados o contratados.

En los casos en que la Agencia de Compras y Contrataciones del Estado desarrolle normas de calidad de productos y servicios, las mismas deberán ser consideradas.

21 Cumplimiento personal de las obligaciones

El contratista deberá cumplir por sí las obligaciones asumidas. Sólo podrá verificarse la cesión del contrato a solicitud fundada del contratista y con el consentimiento por escrito del organismo contratante, previa demostración de que el cesionario brinda las mismas seguridades de cumplimiento, registrándose el hecho en el RUPE.

En todos los casos el cesionario deberá probar que tiene capacidad para contratar con el Estado y que reúne los requisitos exigidos para contratar con el mismo.

También se requerirá la autorización del organismo contratante para subcontratar total o parcialmente.

22 Mora

La mora se configura por el incumplimiento de las obligaciones contractuales y se producirá de pleno derecho por el solo vencimiento de los términos establecidos, sin necesidad de interpelación judicial o extrajudicial alguna.

23 Penalidades

Las penalidades por mora podrán ser:

- a. un porcentaje del monto total del contrato, o de la cuota parte correspondiente, por el incumplimiento.
- b. un porcentaje de dicho monto o cuota parte, proporcional al período de incumplimiento. El Pliego Particular determinará dichos porcentajes y su límite máximo.
- c. suma fija.

Las penalidades por mora se aplicarán con independencia de la indemnización que por daños y perjuicios pudiera corresponder.

En caso que la Administración establezca en el Pliego Particular el derecho de los adjudicatarios a optar por no presentar garantía de fiel cumplimiento de contrato, y se incumpliera el contrato, el acto administrativo que imponga la multa será título ejecutivo, sin perjuicio del resarcimiento de los eventuales daños y perjuicios que dicho incumplimiento pueda haber causado a la Administración y la comunicación del hecho al RUPE.

24 Importación

En caso de bienes a ser importados por la Administración, se establecerá en el Pliego Particular las condiciones y requisitos a cumplir por los oferentes y adjudicatarios.

25 Recepción

El adjudicatario deberá efectuar la entrega de bienes o la prestación de servicios en las condiciones y plazos previstos en la contratación.

La Administración efectuará los controles de calidad que sean pertinentes. En caso de que algún elemento no cumpla con lo solicitado, el proveedor, a su costo y dentro del plazo que fije el Pliego Particular deberá sustituirlo por el adecuado, no dándose trámite a la recepción hasta que no haya cumplido la exigencia precedente, sin perjuicio de la aplicación de las multas correspondientes.

Si vencido dicho plazo el proveedor no hubiese hecho la sustitución, ni justificado a satisfacción de la Administración la demora originada, se podrá ejecutar la Garantía de Fiel Cumplimiento del Contrato o si el adjudicatario hubiera optado por no presentar garantía, conforme lo dispuesto en el arto 64 inciso 4° del TOCAF, aplicar la multa prevista en el citado artículo, comunicándose al RUPE.

26 Rescisión

La Administración podrá rescindir unilateralmente el contrato por incumplimiento grave del adjudicatario, debiendo notificarlo de ello.

No obstante, la misma se producirá de pleno derecho por la inhabilitación superviniente por cualquiera de las causales previstas en la ley.

La rescisión por incumplimiento del contratista, aparejará su responsabilidad por los daños y perjuicios ocasionados a la Administración y la ejecución de la garantía de fiel cumplimiento del contrato o la aplicación de la multa dispuesta en el arto 64 inciso 4° del TOCAF, en caso en que el oferente hubiera optado por no presentar garantía, sin perjuicio del pago de las demás multas que corresponda, efectuándose la comunicación al RUPE.

En caso de rescisión del contrato antes de iniciarse su ejecución material, el ordenador podrá efectuar la adjudicación al siguiente mejor oferente de ese procedimiento de compra, previa aceptación de éste. En caso de no aceptación se podrá continuar con el orden de prelación resultante de la evaluación de las ofertas.

27 Devolución de la garantía de fiel cumplimiento de contrato

La garantía de fiel cumplimiento de contrato será devuelta de oficio por la Administración, una vez verificado el cumplimiento de todas las obligaciones contractuales.

28 Pagos

El Pliego Particular establecerá las condiciones y formas de pago. En todos los pagos la Administración podrá deducir del monto a pagar, la suma correspondiente a cualquier deuda que el contratista mantenga con el organismo contratante, relativa al contrato.



FORMULARIO DE IDENTIFICACION DEL OFERENTE

LLAMADO N°

RAZON SOCIAL
DE LA EMPRESA

NOMBRE COMERCIAL
DE LA EMPRESA

R.U.T.

B.P.S.

DOMICILIO A LOS EFECTOS DEL PRESENTE LLAMADO

Calle: N°.....

Localidad:

Teléfono:..... Fax:.....

Correo Electrónico

• Declaro estar en condiciones de contratar con el Estado de acuerdo con el art. 46 del TOCAF, Decreto N° 150/012 de 11.05.12.

• Declaro conocer y aceptar las disposiciones del Decreto 114/82, referente a las normas de aplicación del Convenio Internacional del Trabajo Número 94 en los contratos celebrados con las autoridades públicas.

Nombre:

Documento:

Cargo:

.....
.....
.....
.....

FIRMA/S:

.....

Aclaración de firma/s:

.....

C.I. N°:



Banco de Previsión Social

Sector Arquitectura

Montevideo, 25 de mayo de 2018

MEMORIA DESCRIPTIVA

Reacondicionamiento Accesos Edificio Nuevo Suministro y colocación de nuevas puertas de acceso

Objeto del llamado: Suministro y colocación de nuevas puertas de acceso y reacondicionamiento de puerta de emergencia en Edificio Nuevo.

1. Acceso Personal - PB
2. Acceso Público Av. Fernandez Crespo y Mercedes - SS1
3. Acceso Público Mercedes y Arenal Grande - SS1
4. Acceso hacia patio interior Sala Impresiones - SS2

1. Acceso Personal - PB



Actual Exterior



Actual Interior



Banco de Previsión Social

Sector Arquitectura

Generalidades:

Al día de la fecha el acceso de Personal está definido por una abertura de medidas aproximadas 4,06m por 2,34m de altura. (Acceso desde calle Colonia).

Se conforma a través de un planteo simétrico (ver fotos que anteceden), en base a dos perfiles montantes verticales de acero inoxidable en los extremos, de acuerdo a la sección con rehundido que se expone en el gráfico adjunto (10cm de ancho por 27cm de profundidad, por aprox. 2,32m de altura), y un perfil horizontal en la parte superior de sección rectangular, de acero inoxidable (aprox. 5cm por 27cm por 3,96m de largo). Dos puertas de aluminio, batientes hacia afuera (una de ellas habilitada), simétricas entre sí, conforman hoy el acceso de Personal (ver fotos que preceden).

Tareas a realizar:

Se desmontarán totalmente todas las partes que definen el acceso actual, con excepción del marco actual de la abertura, determinado por los dos perfiles montantes verticales laterales de acero inoxidable de 10cm de ancho por 27cm de profundidad, y por el perfil horizontal de acero inoxidable en la parte superior, de aprox. 5cm de espesor.

Dentro de ese marco de referencia ya existente, se armará un nuevo acceso de planteo simétrico respecto a un nuevo perfil montante vertical de idénticas características a los existentes en los extremos (10cm de espesor, 27cm de profundidad, ver detalle en el gráfico), a colocar al centro de la abertura.

Observando la abertura desde afuera, tendremos (ver gráfico):

Hacia la izquierda el acceso se concretará a través de una puerta de aluminio anodizado anoloc, color negro, tipo Línea Gala, batiente hacia afuera, espesor no menor a 5cm, herrajes de alta resistencia y calidad para soportar un alto uso (nunca menos de 4 pomelas), manotón de igual tipo y escala a los existentes, pasadores arriba y abajo (embutidos, a palanca con varilla), brazo tirador neumático acorde a la hoja que lleve a la puerta a su lugar, e incluirá cerradura de seguridad. Esta puerta batiente se ubicará centrada sobre el sector izquierdo, dejando a cada lado dos paños idénticos de vidrio fijo (ver gráfico, aprox. 36cm de ancho). La totalidad de las piezas de aluminio anodizado deberán responder a la Norma UNIT 1076, de primera calidad, adecuado dimensionado para un alto tránsito. En la parte inferior de estos paños fijos se colocará zócalo de acero inoxidable, de similares características al existente, 4cm de espesor y 27cm de profundidad (ver gráfico).

Hacia la derecha del acceso se emplazará una puerta de cristal, corrediza automatizada, la cual responderá a las características que se exponen en el gráfico correspondiente. Se deberá suministrar e instalar el equipo que posibilite



Banco de Previsión Social

Sector Arquitectura

el funcionamiento del automatismo, con todo lo que ello implique. El presupuesto correspondiente al servicio solicitado comprenderá la totalidad de las tareas que sean necesarias, cualquiera sea su índole, para que el funcionamiento de esta puerta sea correcto y adecuado (añadiduras en chapa, terminaciones en pavimento y donde corresponda, etc.). Por tal motivo, se deberán prever todos aquellos eventuales trabajos, mecanismos y condicionantes que pudieran ser necesarios para tal fin, sin modificar la imagen exterior de la nueva abertura. El nuevo mecanismo de automatización deberá ser de primera calidad y a su vez responder a un uso estimado de alto tránsito. La luz libre de ingreso en este acceso no será menor a 90cm. (Ver gráfico correspondiente).

2. Acceso Público Avda. Fernández Crespo y Mercedes - SS1



Actual exterior

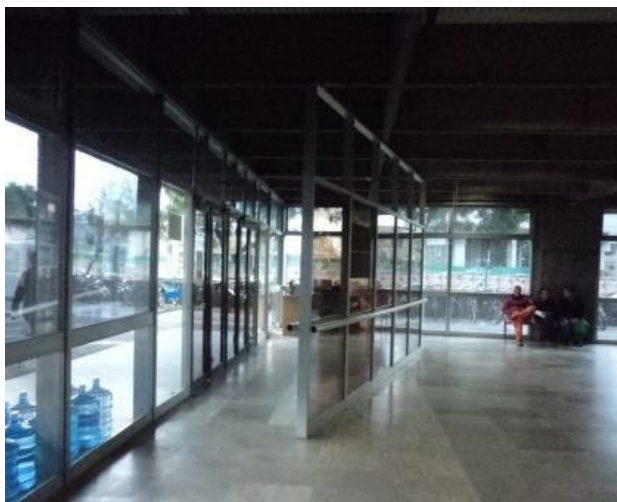

Actual interior



Banco de Previsión Social

Sector Arquitectura

Generalidades:

En este caso, en su momento se intervino sobre el despieceo original de un sector de fachada (6,21m entre parante y parante, 2,30m de altura, ver gráfico). Se adoptó una distribución de vanos que conforman esta entrada con aluminio anodizado, sobre la base de dos pares de hojas batientes hacia afuera, con un paño central con vidrio fijo.

Tareas a realizar:

En el sector de 6,21m de largo por 2,30m de altura se instalará un nuevo vano que albergará, al centro, una puerta de hoja de cristal corrediza automatizada y una hoja similar fija (ver gráfico). Esta nueva puerta para capacidades diferentes será de idénticas características a la existente en PB del Edificio Nuevo (en su parte superior se ubica el dispositivo que permite el movimiento de la hoja corrediza). En el nuevo parante de acero inoxidable de 5cm por 5cm (parante derecho) se colocarán los 2 pulsadores (interior y exterior) que accionarán el movimiento de esta puerta. A su vez, este sistema deberá contar con la alternativa de tener un dispositivo que habilite a esta puerta a funcionar automáticamente, para el caso que no se quiera usar el pulsador. A cada lado de esta nueva puerta corrediza, se dispondrán dos pares de puertas de aluminio anodizado anoloc, color negro, tipo Línea Gala, con hojas batientes hacia afuera (espesor no menor a 5cm), de 0,80m de ancho por 2,30m de altura aprox. cada una de ellas (cristal laminado de 8mm). Las hojas batientes deberán contar con sus respectivos frenos neumáticos, no menos de 4 pomelas aptas para su alto uso, pasadores arriba y abajo (embutidos, a palanca con varilla), e incluirán cerraduras de seguridad. Todos los elementos de aluminio anodizado a colocar deberán responder a la Norma Unit 1076, de primera calidad, adecuado dimensionado, con garantía para alto tránsito. (Ver gráfico correspondiente).

3. Acceso Público Mercedes y Arenal Grande - SS1



Actual exterior



Banco de Previsión Social

Sector Arquitectura



Actual interior

Generalidades:

Actualmente el acceso a SS1 ubicado sobre Mercedes y Arenal Grande presenta una disposición tal cual se observa en las fotos que preceden. En este caso nos encontramos con un despiece que se presume que es el original, dada sus características. En tres sectores de 2,10m de ancho se emplazan tres pares de puertas (hojas batientes de acero inoxidable) de 1,05m de ancho cada una de ellas. Por sus dimensiones y por las condicionantes de su estructura, hacen que estas puertas alcancen un elevado peso, lo que genera frecuentes problemas en lo que a su funcionamiento refiere. Del mismo modo, estas características de las puertas hacen que tampoco puedan trabajar eficazmente los mecanismos de freno y cierre.

Tareas a realizar:

En este caso se mantendrá el despiece existente que determina los tres sectores existentes de 2,10m de ancho. Se desmontarán las 6 puertas de acero inoxidable existentes. En el sector central de 2,10m de ancho se instalará una puerta de cristal automatizada, definida por una hoja fija y una corrediza, de similares características a la ya descrita en el numeral que antecede (acceso por Avda. Fernández Crespo). Sobre el parante derecho existente de acero inoxidable de 5cm por 5cm, se colocará el pulsador que accionará el movimiento de esta puerta. A su vez, este sistema deberá contar con la alternativa de tener un dispositivo que habilite a esta puerta a funcionar automáticamente, para el caso que no se quiera usar el pulsador. A cada lado de esta nueva puerta corrediza, se dispondrán dos pares de puertas de aluminio anodizado anoloc, tipo Línea Gala, color negro, de hojas batientes hacia afuera, de 0,80m de ancho por 2,30m de altura cada una de ellas (cristal laminado 8mm). Las hojas batientes deberán contar con sus



Banco de Previsión Social

Sector Arquitectura

respectivos frenos neumáticos, no menos de 4 pomelas aptas para su alto uso, pasadores arriba y abajo (embutidos, a palanca con varilla) e incluirán cerraduras de seguridad. Todos los elementos de aluminio anodizado a colocar deberán responder a la Norma Unit 1076, de primera calidad, adecuado dimensionado, con garantía para alto tránsito. (Ver gráfico correspondiente).

4. Acceso patio interior Centro de Impresiones – SS2 Reacondicionamiento puerta hacia patio interior.





Banco de Previsión Social

Sector Arquitectura

Generalidades: Esta puerta batiente hacia afuera vincula el Centro de Impresiones con el patio interior en el SS2. De acuerdo a lo que se observa en las imágenes que preceden, la puerta es de considerables dimensiones (1,19m de ancho por 2,03m de altura por 5cm de espesor) su terminación exterior es de acero inoxidable, presenta vidrio en su parte superior e inferior, y tiene incorporada una reja con soporte independiente A simple vista, aparentemente, no se observan señales que la puerta haya perdido su plomo. No aparecen marcas que muestren arrastre ni rozamiento alguno en ningún sector, que indique que ha sufrido desplazamiento. Lo que se percibe es una evidente dificultad en el cierre de la puerta, ocasionado por un mecanismo que estimamos no está cumpliendo eficazmente con su función.

Tareas a realizar: Se retirará el mecanismo de cierre existente.(barra antipánico). Se instalará un dispositivo de cierre con picaporte/manija, de primera calidad, para poder abrir y cerrar desde adentro y desde afuera, que esté en concordancia con las características, tamaño, peso, escala, y porte de la puerta. Se colocará cerradura de seguridad, tipo Star. En base a lo expuesto, en virtud de la dificultad para lograr el correcto cierre de esta puerta, se solicita, de ser necesario, se coticen todas las tareas necesarias y la eventual colocación de nuevos dispositivos de cierre que garanticen un adecuado funcionamiento de esta abertura en todas sus partes. Si se entiende del caso, se implementará la eventual colocación de nuevos herrajes, tiradores, mecanismos de cierre, etc. que estén de acuerdo a la escala y características de esta puerta, y/o todas las acciones que sean necesarias para dar solución a la temática que se plantea.

CONSIDERACIONES GENERALES:

El presupuesto correspondiente al servicio solicitado para los numerales que anteceden comprende la ejecución de la totalidad de las tareas que sean necesarias para el mejor funcionamiento de cada uno de los accesos. Esto incluye la implementación de dispositivos cualquiera sea su índole, para que el funcionamiento de las puertas corredizas automatizadas y batientes sea correcto y adecuado, en base a las pautas planteadas para cada caso. Por tal motivo, se deberán prever todos aquellos eventuales trabajos, procedimientos, mecanismos y condicionantes que pudieran ser necesarios, y que eventualmente no hayan sido expresamente citados en la presente Memoria.

Los nuevos mecanismos de automatización deberán ser de primera calidad, y a su vez responder a un uso estimado de alto tránsito.

Las aberturas, en todas sus partes, se entregarán funcionando correctamente.



Banco de Previsión Social

Sector Arquitectura

El adjudicatario deberá instruir a personal de BPS en lo que al funcionamiento de las puertas automatizadas y a sus automatismos refiere. Se proveerá a BPS un instructivo a través del cual se explicita claramente el funcionamiento de estas puertas y sus automatismos.

Todas las dimensiones que se citan en esta Memoria, deberán ser previamente verificadas in situ. Se adjuntan gráficos con información complementaria.

GESTIÓN DE OBRA:

Las comunicaciones entre el Adjudicatario y la Supervisión de Obra se formalizarán vía mail. En caso de que se necesite una respuesta sobre un tema sustancial y específico de la obra, las consultas deberán efectuarse con 48hrs. de antelación.

Implantación:

La empresa adjudicataria deberá proveer el lugar para comedor, descanso y SSHH para su personal en un todo de acuerdo con la Normativa Laboral al respecto.

BPS destinará un espacio en el Edificio Nuevo para uso las dependencias de servicio de personal de la empresa adjudicataria, y para el acopio de herramientas y materiales. Asimismo, cuando sea necesario, se autorizará el ingreso a garaje del Edificio Nuevo (SS2), con el fin de facilitar el ingreso de materiales y herramientas..

Se destinarán SSHH a nivel de SS1 para uso del personal de la empresa. Las duchas se hallan en el Edificio Sede.

BPS no se responsabiliza en caso de extravío y/o hurto de elementos del lugar de acopio y servicio.

Horario de trabajo:

Las obras se podrán realizar en horario comprendido entre las 09:00hs y las 17:00hs de lunes a viernes, siempre y cuando no se generen ruidos molestos y/o interferencias que dificulten la actividad de BPS.

Se trabajará a contrahorario cuando sea necesario utilizar herramientas o equipos que desprendan ruidos (amoladoras, taladros, etc.). Se considera contrahorario antes de las 09:00hs o después de las 17:00hs en jornadas hábiles, o durante las jornadas de sábado, domingo y feriados.



Banco de Previsión Social

Sector Arquitectura

Metodología de trabajo:

Durante el transcurso de la obra, el Adjudicatario deberá garantizar en forma permanente (las 24hs del día) la seguridad en los accesos donde allí se halle trabajando.

Asimismo, se deberán colocar los elementos separadores (cintas, parantes, etc.) con el fin de establecer los necesarios límites entre el área de trabajo y la segura circulación de personas.

Seguridad y Condiciones Generales de Bienestar:

Rigen todas las disposiciones legales, reglamentarias y normativa vigente establecidas por el Ministerio de Trabajo y Seguridad Social en materia de seguridad e higiene laboral.

Limpieza de Obra:

El Contratista General se responsabilizará por la limpieza de obra, tanto de la suciedad generada por su empresa como por todos los subcontratos, en caso de que existan.

La misma se deberá mantener durante todo el transcurso de la obra.

La Dirección de Obra podrá ordenar limpiezas parciales o generales cuando considere que el estado de la obra lo hace necesario, sin que por esto el contratista pueda generar reclamo alguno.

Cuando ya no sean de utilidad, se retirarán todos los materiales, barreras de protección e implementos sobrantes, siendo responsabilidad del Contratista la disposición final de los mismos.

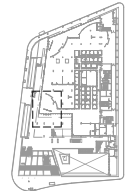
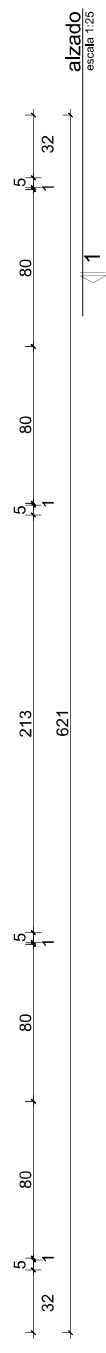
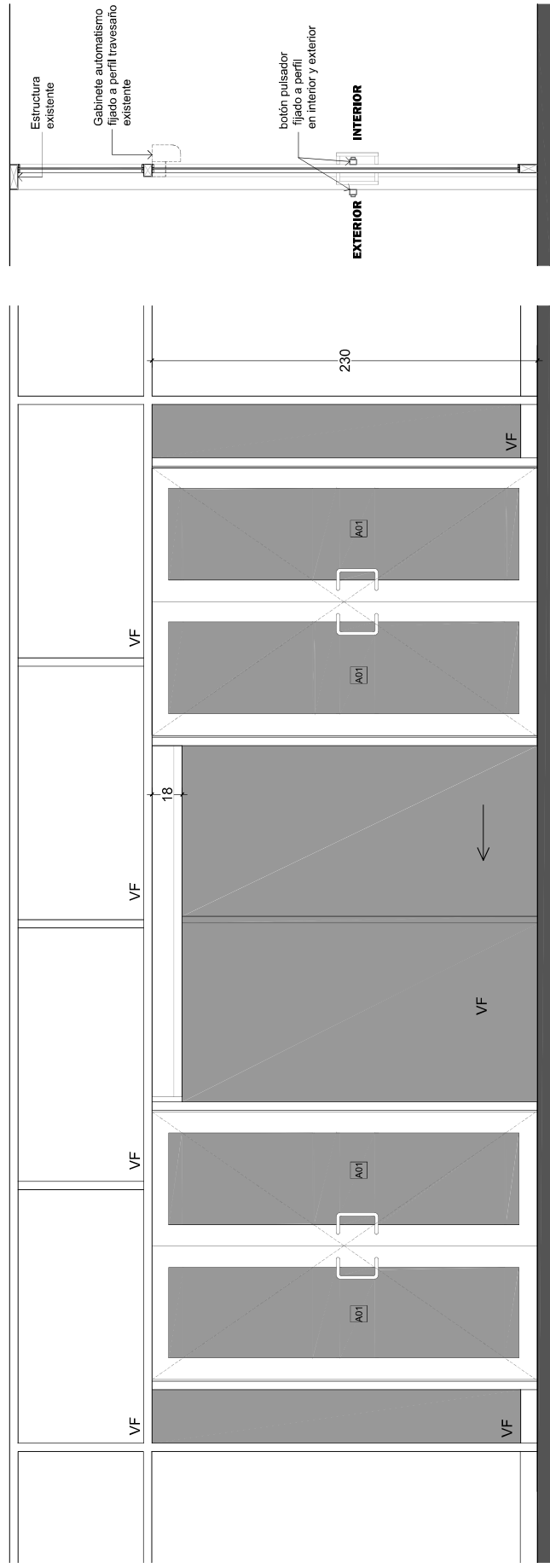
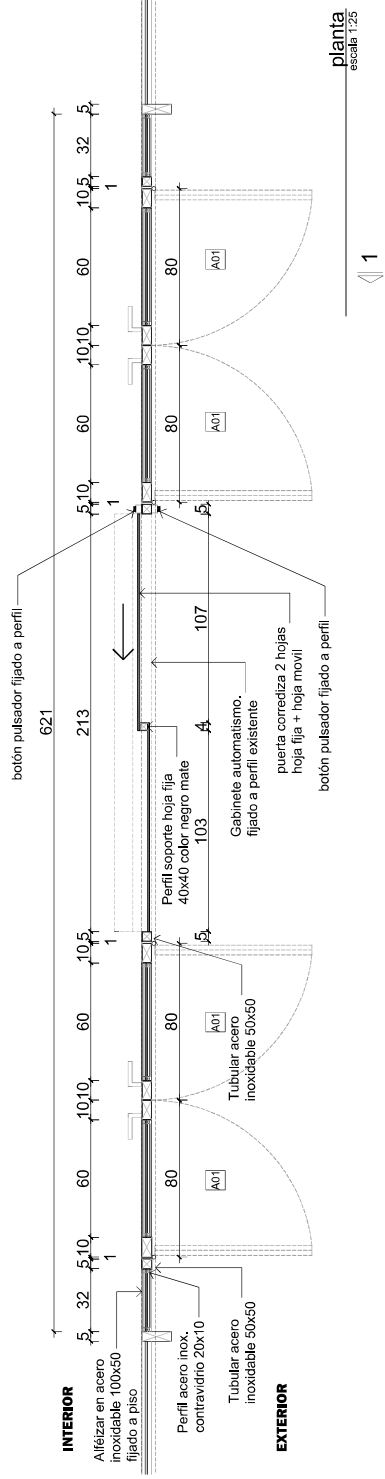

ISO A3 (297 x 420 mm)

<p>ACCESO FERNANDEZ CRESPO</p>	<p>ACCESOS EDIFICIO NUEVO Sustitución de aberturas</p>	<p>Acceso Público Fernandez Crespo</p>
<p>OBRA</p>	<p>DIRECCIÓN Colonia 1921 MONTEVIDEO</p>	<p>ARQUITECTO AY. de ARQUITECTO C. GARCIA A. BELTRAME</p>
<p>PLANO</p>	<p>ESCALA 1:25</p>	<p>FECHA Abril 2018</p>
<p>SECTOR ARQUITECTURA Proyecto y Dirección de Obra</p>		
<p>LÁMINA 2</p>		

Nota importante: todas las medidas se rectificarán en obra.

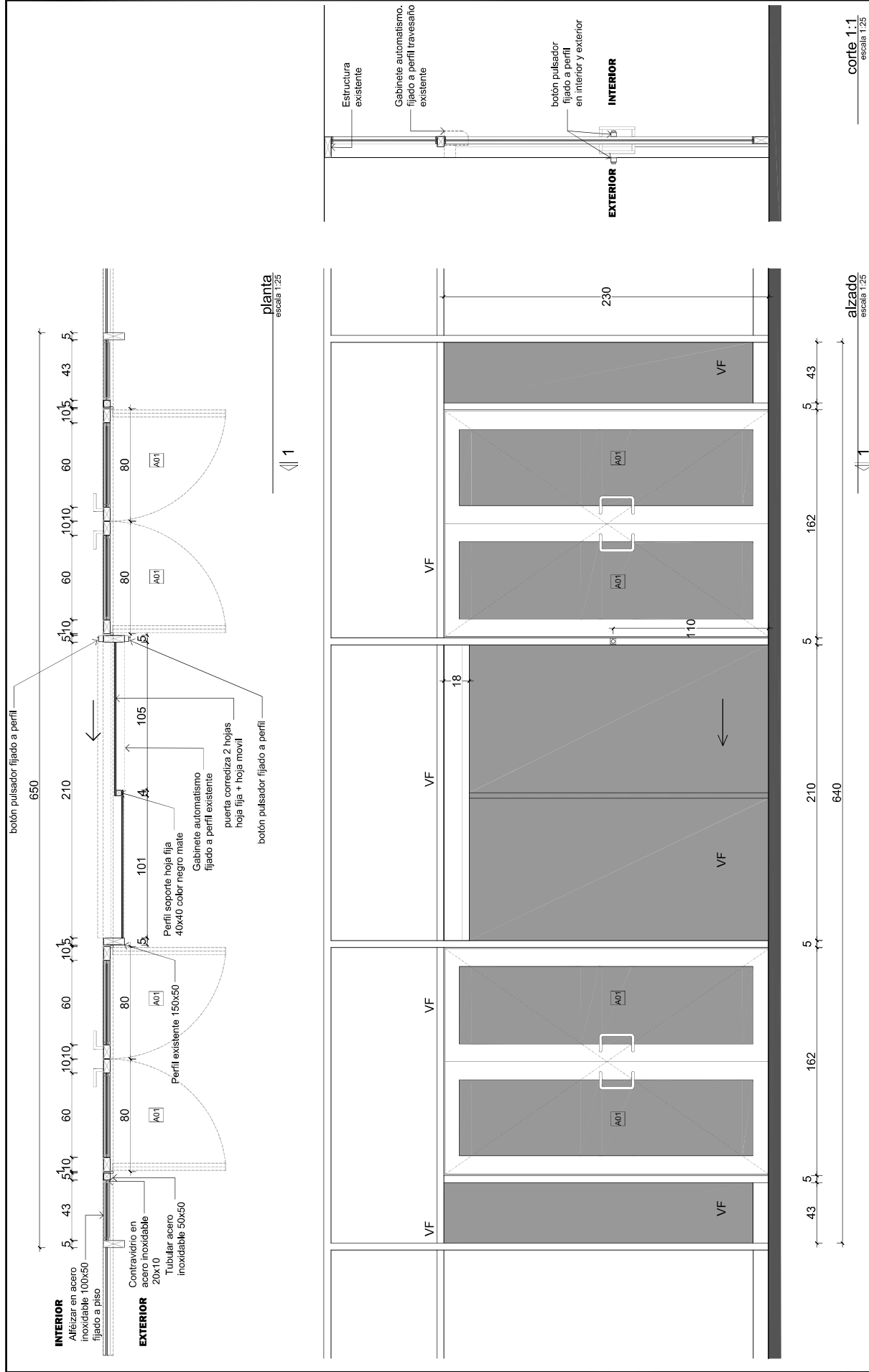

OBRA ACCESOS EDIFICIO NUEVO Mercedes y Arenal Grande	PLANO Sustitución de aberturas	Colonia 1921 MONTEVIDEO	ARQUITECTO AY. de ARQUITECTO	C. GARCIA A. BELTRAME	ESCALA 1:25 FECHA Abril 2018	SECTOR ARQUITECTURA Proyecto y Dirección de Obra	LÁMINA 1

Nota importante: todas las medidas se rectificarán en obra.

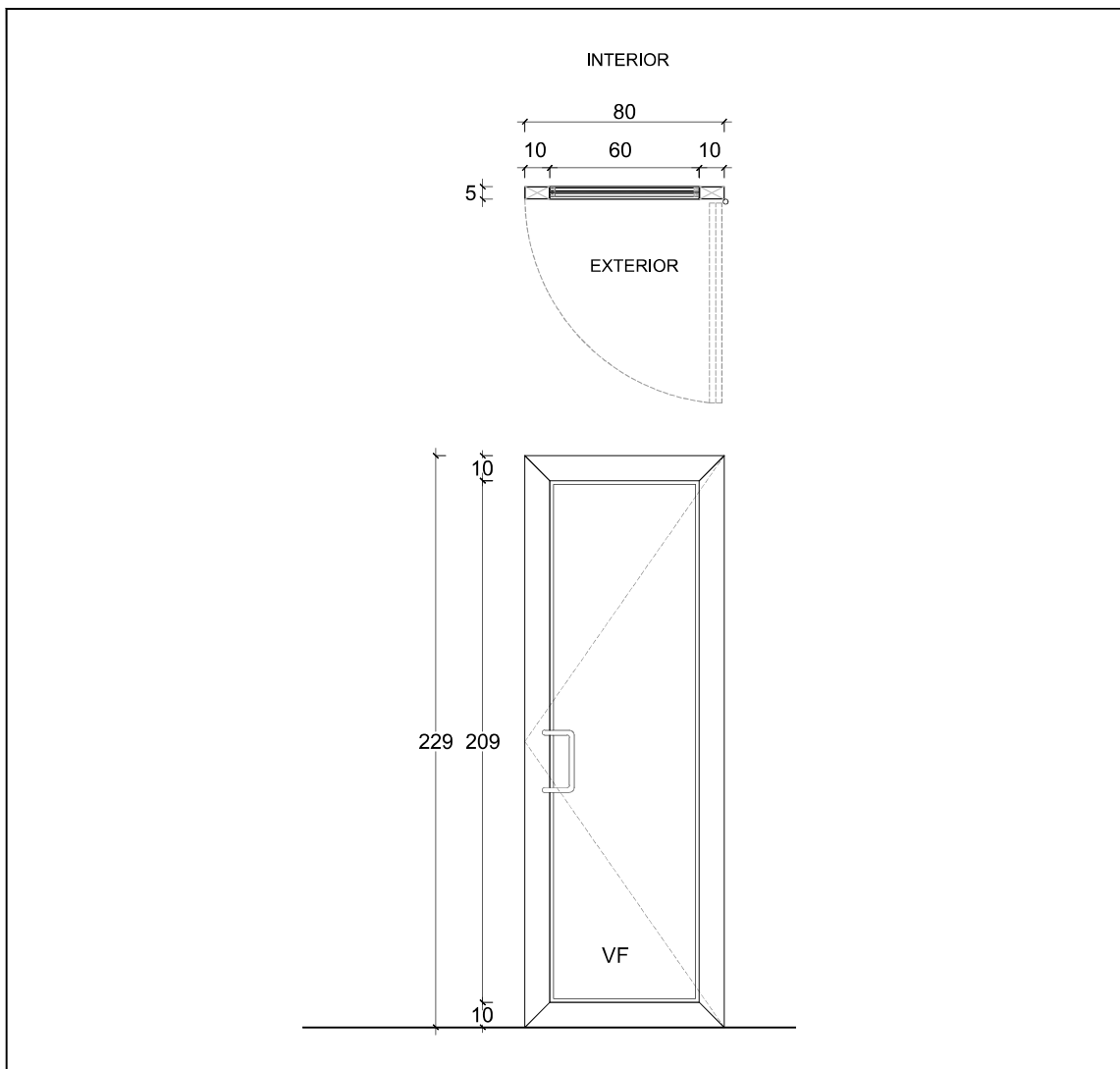

TIPO A01	CANTIDAD 4	IZQ. 2	DER. 2	UBICACIÓN Acceso Fernandez Crespo	DESCRIPCIÓN: Puerta batiente doble
--------------------	----------------------	------------------	------------------	--------------------------------------	---------------------------------------



ABERTURA	MARCO	MATERIAL	aluminio anodizado color negro (LINEA GALA)		
		COLOCACIÓN	atornillado		
		CONTRAMARCO	-		
	HOJA	ESTRUCTURA	vidrio + contravidrio		
		HOJA / VIDRIO	vidrio laminado 8 mm		
		CANTO	-		

TERMINACIÓN	pintura electrostática color negro mate
-------------	---

ACCESORIOS	protector de desague, accesorios de estanqueidad, felpillas y burletes de alta densidad
------------	---

HERRAJES	MOVIMIENTO	CANTIDAD	4	TIPO	bisagra 3 alas de aluminio color negro mate + brazo neumático
	MANIOBRA	CANTIDAD	2		Picaporte tipo manija seccion circular de aluminio anodizado color negro
	CIERRE	CANTIDAD	1		Cerradura de seguridad con llave tipo doble paleta + 2 pasadores de palanca con varilla

NOTA: TODAS LAS MEDIDAS SE RECTIFICARÁN EN OBRA

ISO A4 (297 x 210 mm)	OBRA Sustitución Aberturas Acceso Fernandez Crespo		PLANO Puerta Acceso		 SECTOR ARQUITECTURA Proyecto y Dirección de Obras			
	DIRECCIÓN	Colonia 1921	ARQUITECTO	C. GARCÍA			ESCALA	1.25
	LOCALIDAD	Montevideo	AY. de ARQUITECTO	A. BELTRAME	FECHA	Abril 2018		

Nota importante: todas las medidas se rectifican en obra.

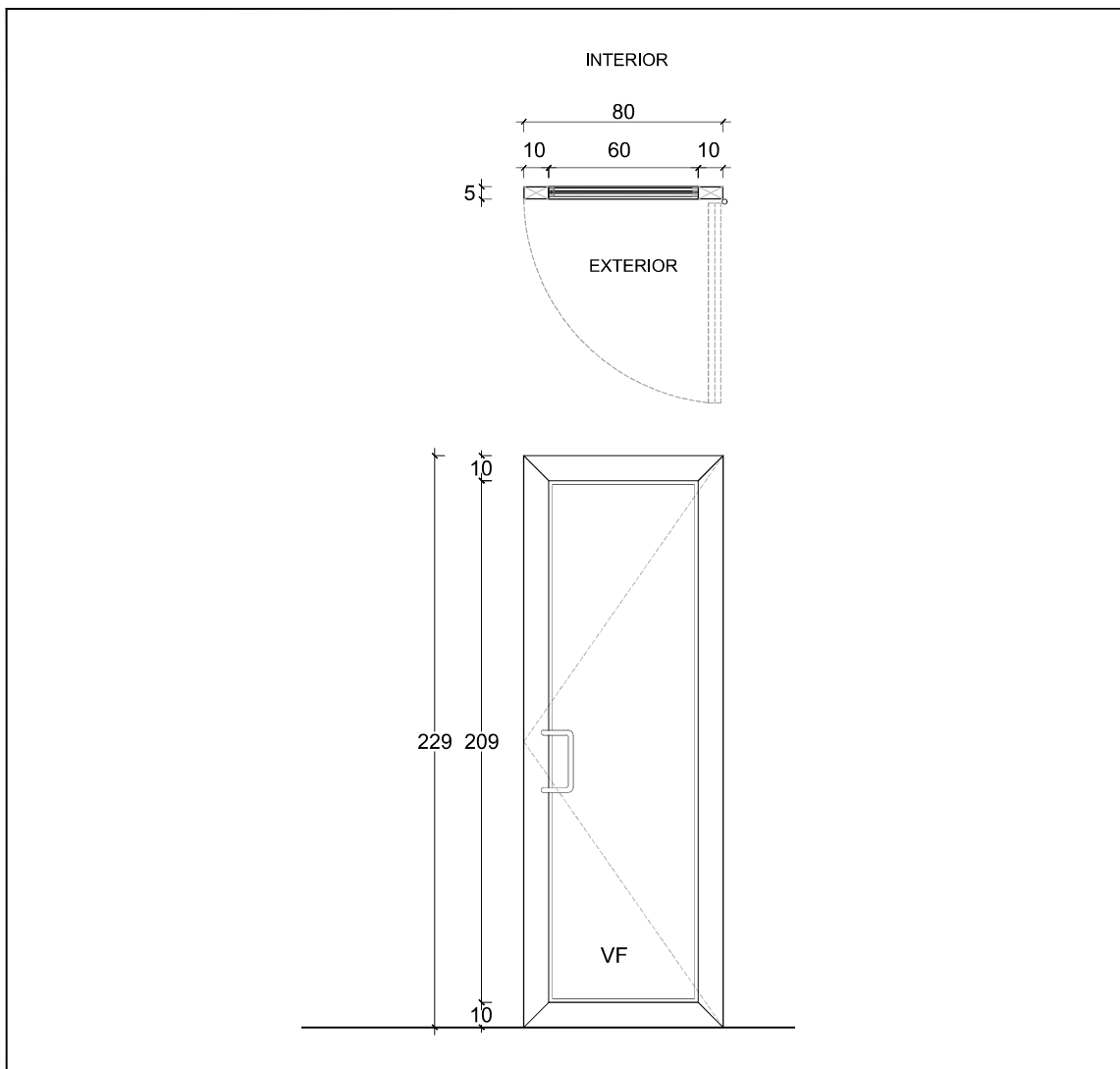

TIPO A01	CANTIDAD 4	IZQ. 2	DER. 2	UBICACIÓN Acceso Mercedes y Arenal Grande	DESCRIPCIÓN: Puerta batiente doble
--------------------	----------------------	------------------	------------------	--	---------------------------------------

ABERTURA	MARCO	MATERIAL	aluminio anodizado color negro (LINEA GALA)		
		COLOCACIÓN	atornillado		
		CONTRAMARCO	-		
	HOJA	ESTRUCTURA	vidrio + contravidrio		
		HOJA / VIDRIO	vidrio laminado 8 mm		
		CANTO	-		

TERMINACIÓN	pintura electrostática color negro mate
-------------	---

ACCESORIOS	protector de desague, accesorios de estanqueidad, felpillas y burletes de alta densidad
------------	---

HERRAJES	MOVIMIENTO	CANTIDAD	4	TIPO	bisagra 3 alas de aluminio color negro mate + brazo neumático
	MANIOBRA	CANTIDAD	2		Picaporte tipo manija seccion circular de aluminio anodizado color negro
	CIERRE	CANTIDAD	1		Cerradura de seguridad con llave tipo doble paleta + 2 pasadores de palanca con varilla

NOTA: TODAS LAS MEDIDAS SE RECTIFICARÁN EN OBRA

ISO A4 (297 x 210 mm)	OBRA Sustitución Aberturas Acceso Mercedes		PLANO Puerta Acceso		SECTOR ARQUITECTURA Proyecto y Dirección de Obras					
	DIRECCIÓN	Colonia 1921	ARQUITECTO	C. GARCÍA			ESCALA	1.25	LÁMINA	1
	LOCALIDAD	Montevideo	AY. de ARQUITECTO	A. BELTRAME			FECHA	Abril 2018		

Nota importante: todas las medidas se rectificaran en obra.

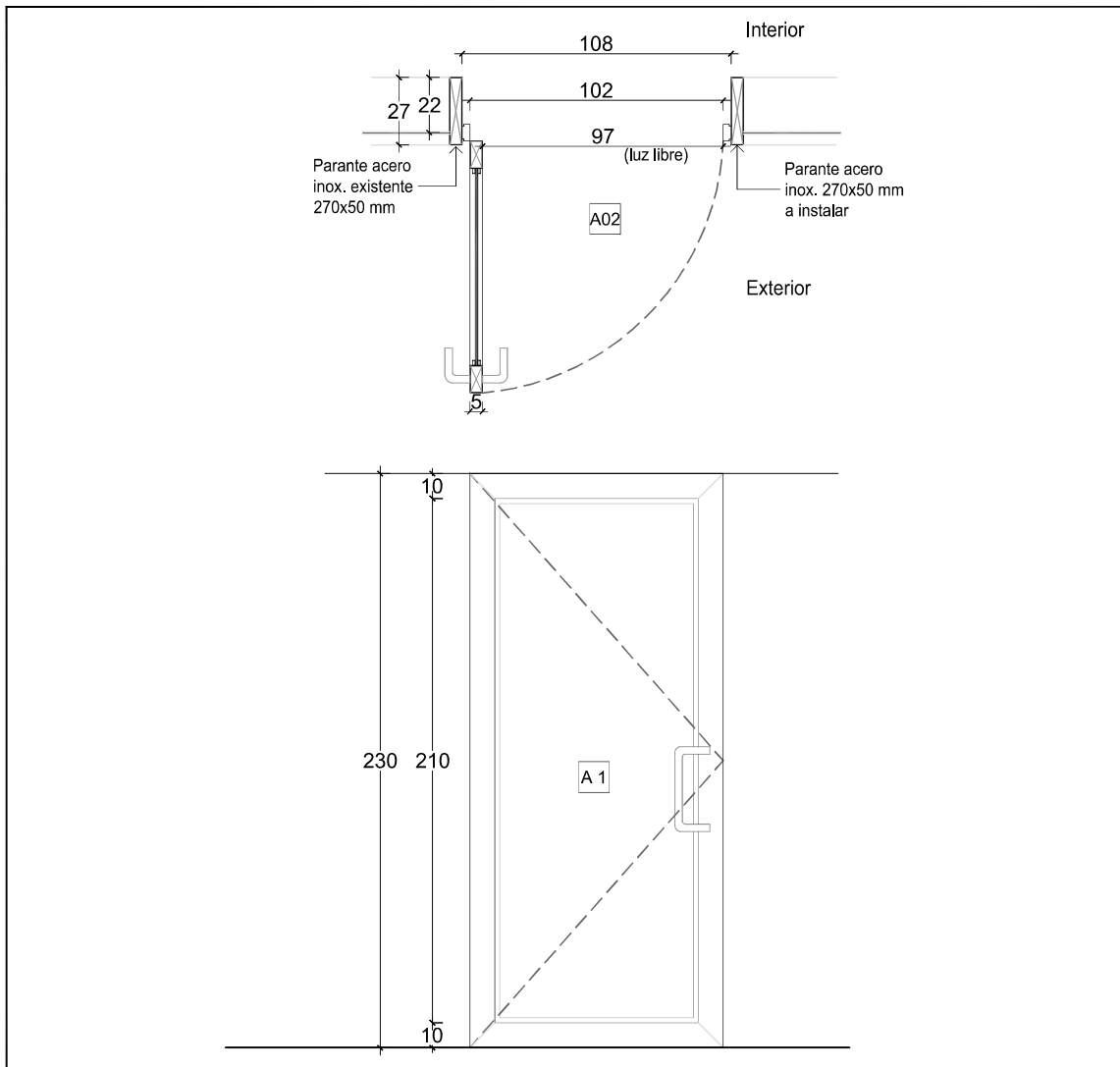

TIPO A02	CANTIDAD 1	IZQ. 1	DER. -	UBICACIÓN Acceso Funcionarios	DESCRIPCIÓN: Puerta batiente simple
--------------------	----------------------	------------------	------------------	----------------------------------	--



ABERTURA	MARCO	MATERIAL	aluminio anodizado color negro (LINEA GALA)
		COLOCACIÓN	atornillado
		CONTRAMARCO	-
	HOJA	ESTRUCTURA	vidrio + contravidrio
HOJA / VIDRIO		vidrio laminado 8 mm	
CANTO		-	

TERMINACIÓN pintura electrostática color negro mate

ACCESORIOS protector de desague, accesorios de estanqueidad, felpillas y burletes de alta densidad

HERRAJES	MOVIMIENTO	4	TIPO	bisagra 3 alas de aluminio color negro mate + brazo neumático
	MANIOBRA	2		Picaporte tipo manija seccion circular de aluminio anodizado color negro
	CIERRE	1		Cerradura de seguridad con llave tipo doble paleta + 2 pasadores de palanca con varilla

NOTA: TODAS LAS MEDIDAS SE RECTIFICARÁN EN OBRA

ISO A4 (297 x 210 mm)	OBRA	Acceso Personal Sustitución de Aberturas	PLANO	Acceso Funcionarios	 SECTOR ARQUITECTURA Proyecto y Dirección de Obras 				
	DIRECCIÓN	Colonia 1921	ARQUITECTO	C. García		ESCALA	1.25	LÁMINA	2
	LOCALIDAD	Montevideo	AY. de ARQUITECTO	A. Beltrame		FECHA	Abril 2018		

Nota importante: todas las medidas se rectificaran en obra.



Banco de Previsión Social
Sector Arquitectura

Constancia de Visita

Por este medio se expide la constancia de visita al local
....., sito en la calle
..... N°.....
a la empresa
representada por el Sr/a
C.I., a los días del mes de de,
a efectos de presupuestar los trabajos solicitados en el llamado **2018/**..... -

La presente constancia deberá ser presentada al momento de la apertura.

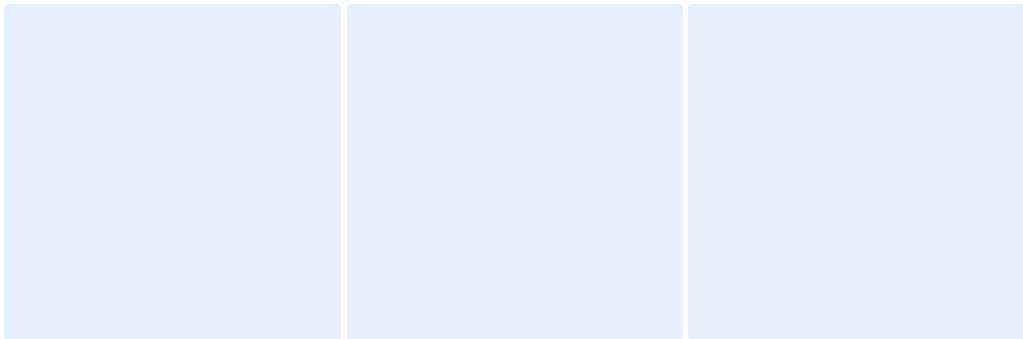
ANTECEDENTES DE EMPRESAS OFERENTES		N° 01
OBRA:	Nombre de la obra, localidad y comitente	
NÚMERO DE REGISTRO DE OBRA:		
Indicar el número de registro de obra ante BPS		
DESCRIPCIÓN:		
Descripción de la obra y sus características principales		
IMÁGENES:		
Se sugiere la incorporación de algunas imágenes representativas de la obra.		
		
METRAJE:		0.00 m ²
PERÍODO DE REALIZACIÓN:	INICIO 01/01/2012	FIN 01/01/2012
REFERENTE TÉCNICO DEL ORGANISMO O CONTRATANTE:		
NOMBRE	Nombre completo	
TELÉFONO	Número telefónico fijo / Teléfono móvil	
MAIL	Correo electrónico	