



-  MURO A CONSTRUIR
-  MURO A DEMOLER
-  muro de albañilería idem existente
-  muro a construir
ticholo 12x17x25
espesor: 15 cm

PLANTA



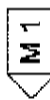
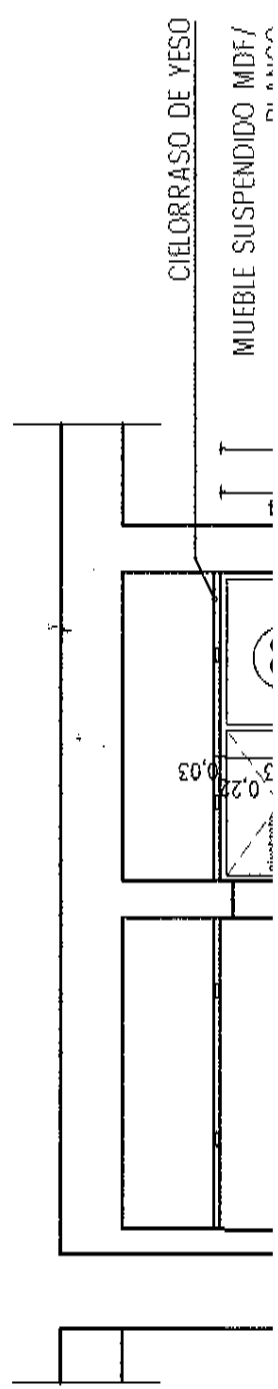
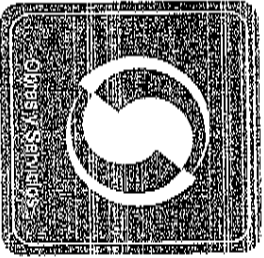

MINISTERIO DE EDUCACION Y CULTURA

DEPARTAMENTO DE OBRAS Y SERVICIOS

SECCION TÉCNICA

Planta Nivel 8 - Baños

Asunto: PLANTA Y CORTES

Ubicación:	Reconquista 535
Padrón:	4302
Escala:	1/30
Fecha:	04/07/2017
Dibujado por:	Serrana Llach
Comprobado por:	Arq. Nicolás Vignolo
Lámina:	01

Firma:

MINISTERIO DE EDUCACION Y CULTURA
URUGUAY

CORTE A-A

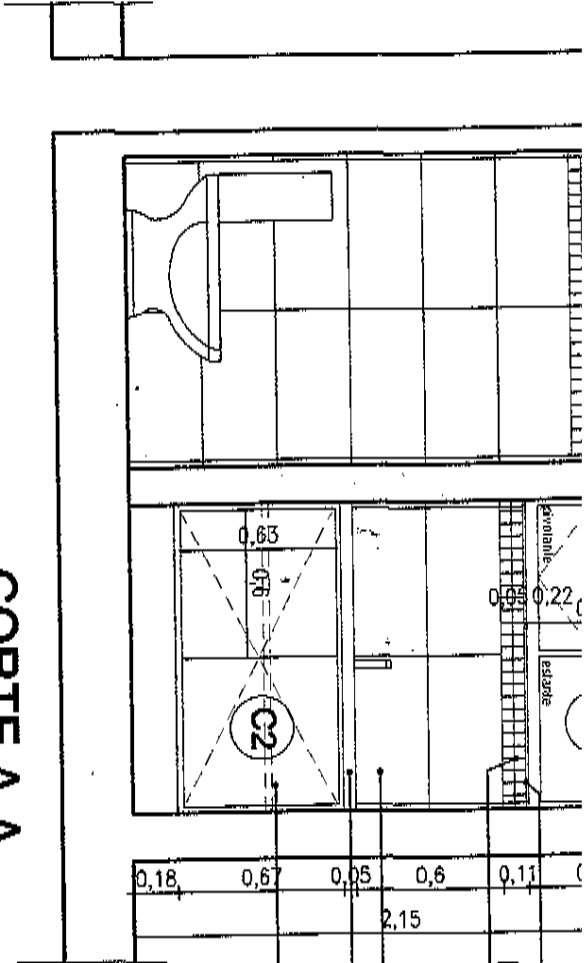

0.11	PERFIL DE ALUMINIO
0.6	PASTILLAS DE VIDRIO DE COLOR PORCELANATO RECTIFICADO 30 X 60 cm COLOCADO CON ADHESIVO
2.15	MESADA DE MADERA LAQUEADA FINGERJOINT e = 1" MUEBLE BAJO MESADA EN MDF / BLANCO
0.05	HOJA h = 0.65m e = 1/2"
0.67	
0.18	

PROYECTOS DEL MEDIO AMBIENTE Y EL PAISAJE - FICHA N° 20170017 Subsectorial • INIA/MEC

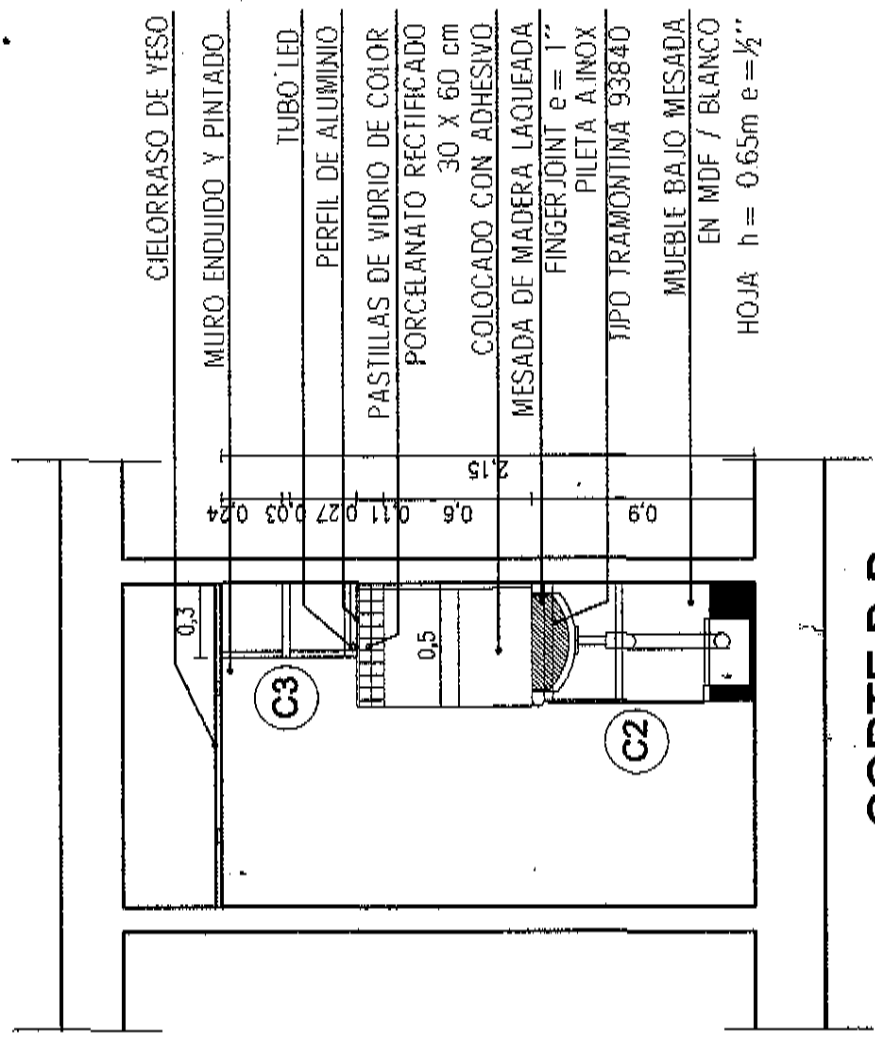

CORTE B-B

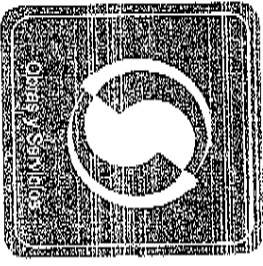

MINISTERIO DE EDUCACION Y CULTURA
DEPARTAMENTO DE OBRAS Y SERVICIOS
SECCION TÉCNICA

Planta Nivel 8 - Baños

Asunto: PLANTA Y CORTES

Ubicación: Reconquistada 535
Padrón: 4302
Escala: 1/30
Fecha: 04/07/2017
Dibujado por: Serrana Luchi
Comprobado por: Arq. Nicolás Vignolo
Lámina: 02

Firma:



MINISTERIO DE EDUCACION Y CULTURA
URUGUAY

CORTE C-C

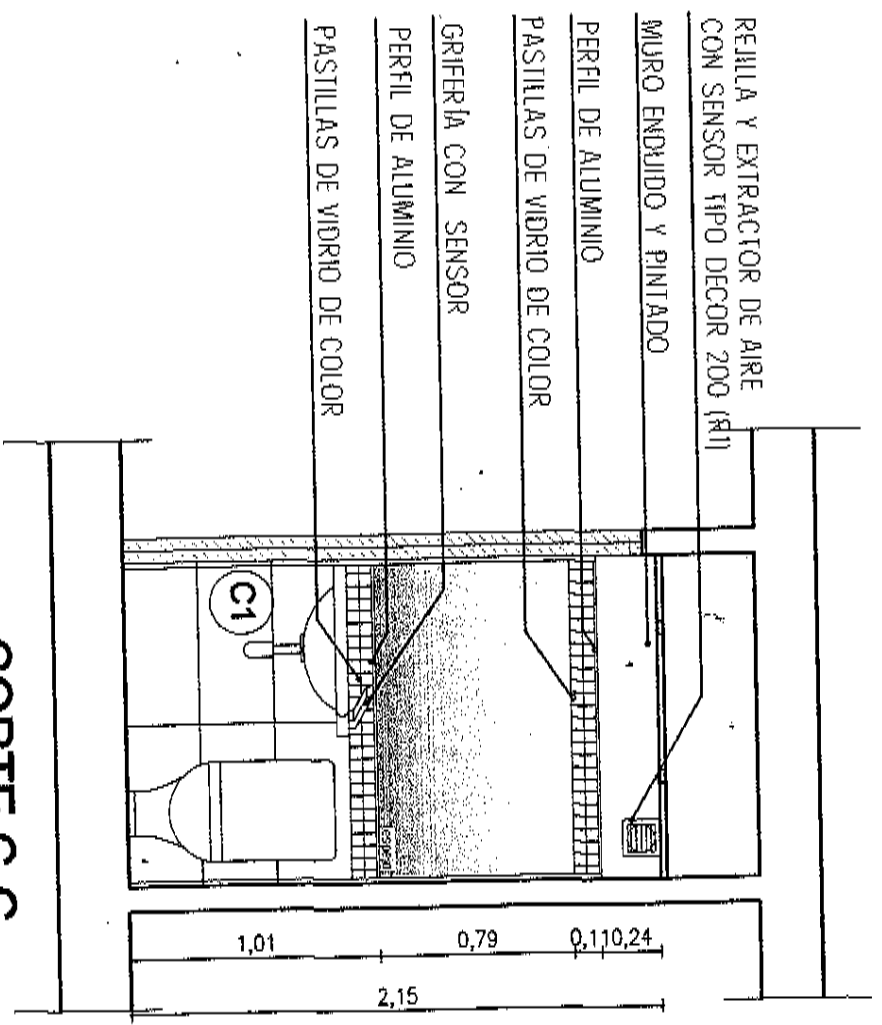

PROYUNIOS DEL MEDIADOR EDIFICIO MEDIC PEDIATRICOS PISO 8 2017/017 Subscrito a: labor-des

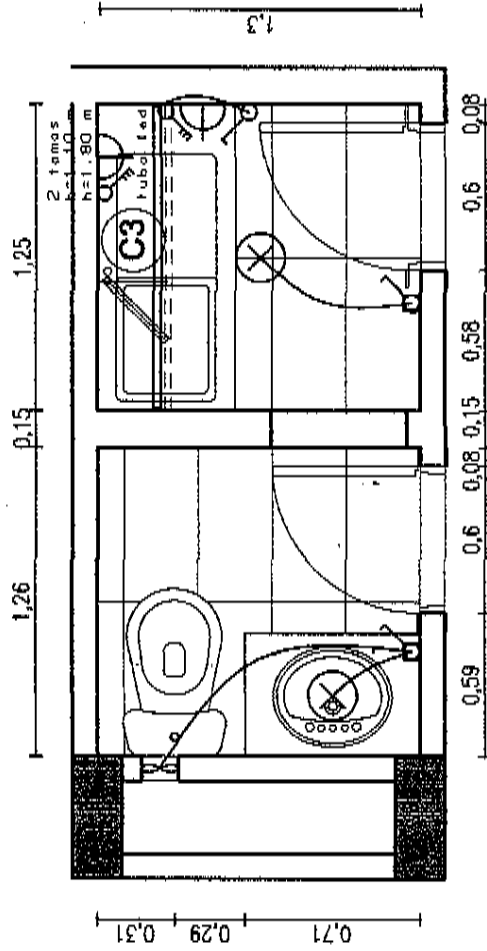

Las luminarias del cielo rasado serán led de 600mm

INTERRUPTOR
CON SENSOR DE MOVIMIENTO

PLANTA ELECTRICA Y
LUMINARIAS

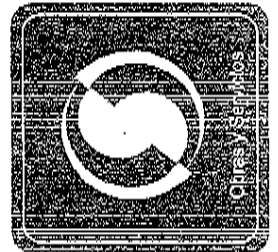

MINISTERIO DE EDUCACION Y CULTURA
DEPARTAMENTO DE OBRAS Y SERVICIOS
SECCIÓN TÉCNICA

Planta Nivel 8 - Baños

Asunto: ELÉCTRICA

Ubicación: Reconquista 535

Padrón: 4302

Escala: 1:30

Fecha: 04/07/2017

Dibujado por: Serrana Lurch

Comprobado por: Auq. Nicolás Vignolo

Lámina: 03

Firma:

mec

MINISTERIO DE EDUCACIÓN Y CULTURA
URUGUAY

2,05

1,98

0,74

0,6



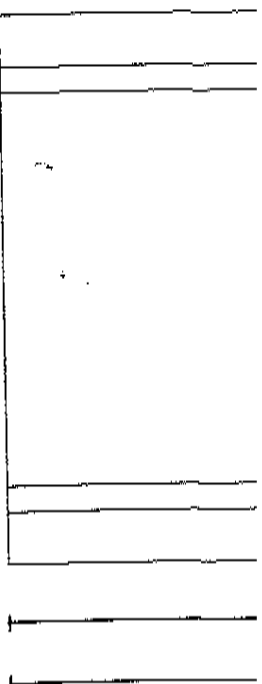

ESCALA	1:10
ESTRUCTURA	Bastidor de madera
TERMINACIÓN	Chapa de madera pintada de blanco
HERRAJES	Tirador acero inox.
NOTAS	Las empresas interesadas en cotizar tendrán que pasar por el Departamento de Obras y Servicios del MEC para presentar catálogos y muestras de lo cotizado

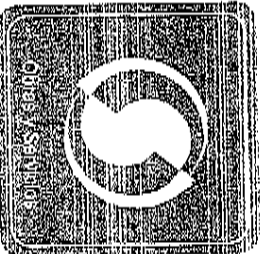

MINISTERIO DE EDUCACION Y CULTURA
DEPARTAMENTO DE OBRAS Y SERVICIOS
SECCIÓN TÉCNICA

Planta Nivel 8 - Baños Asunto: PLANILLA CARPINTERÍA

Ubicación:	Reconquista 535
Padrón:	4392
Escala:	1/30
Fecha:	04/07/2017
Dibujado por:	Serrana Luch
Comprobado por:	Arg. Nicolás Virgilio
Letra:	04
Firma:	

meec
MINISTERIO DE EDUCACIÓN Y CULTURA
URUGUAY

PRECIOS DEL MEC PLANOS EDUCACION MEC 2017 BAÑOS PISO 8 2017 GUIT SUBSISTENTE 1 BARRA 2017

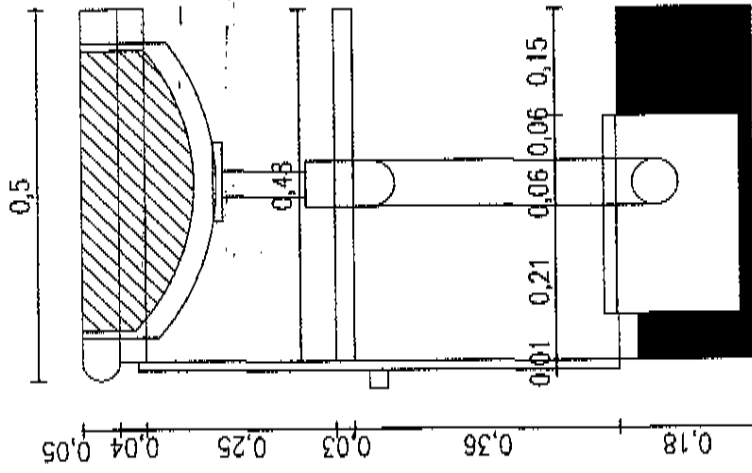

C2

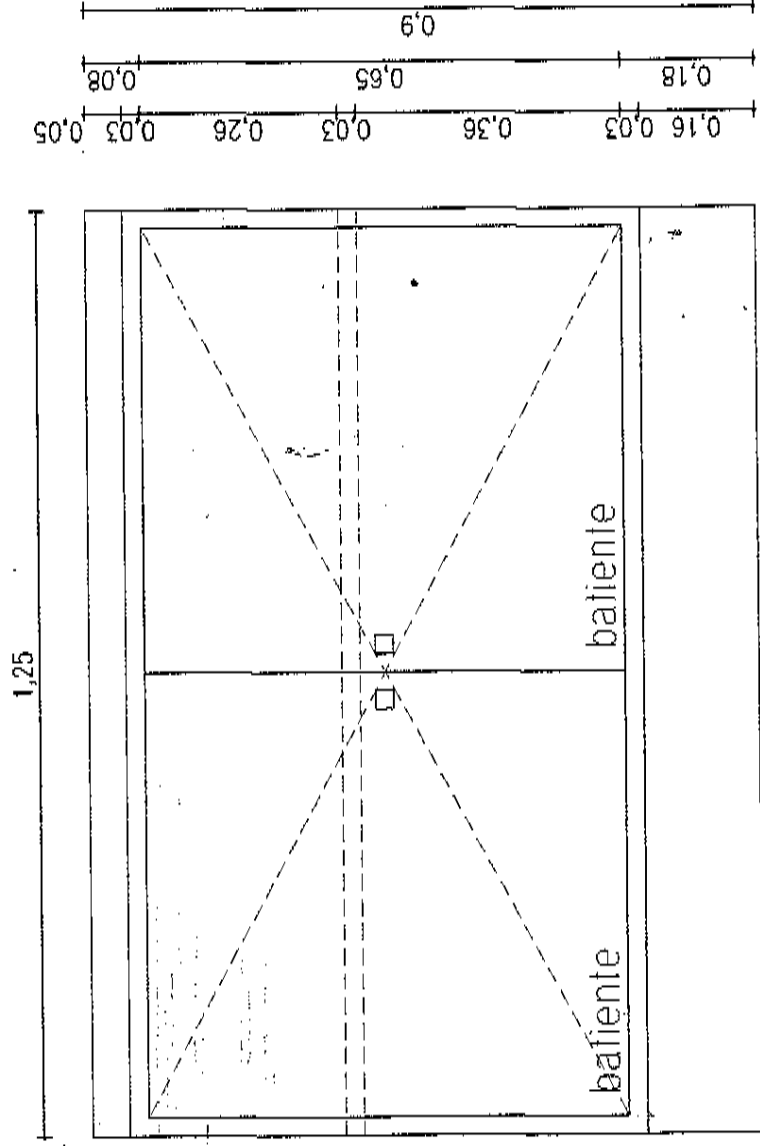

ESCALA	1:10
TERMINACIÓN	MDF blanco
HERRAJES	De movimiento/ Tirador cuadrado (2 unidades)
NOTAS	Las empresas interesadas en cotizar tendrán que pasar por el Departamento de Obras y Servicios del MEC para presentar catálogos y muestras de lo cotizado

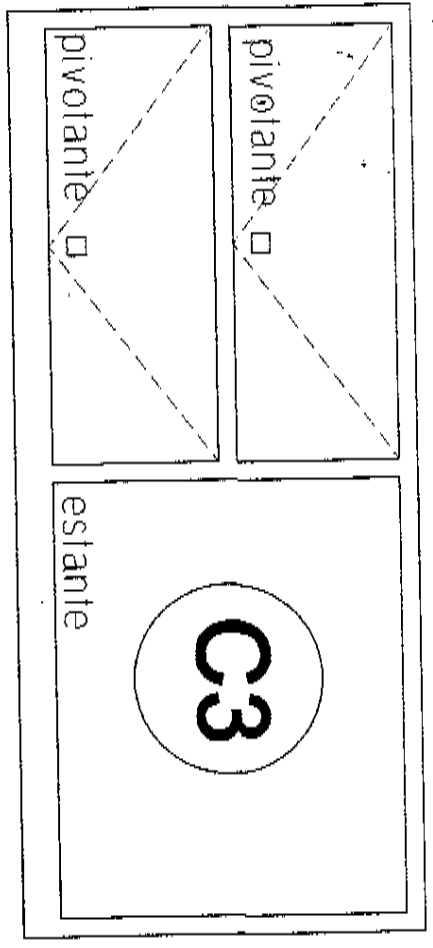
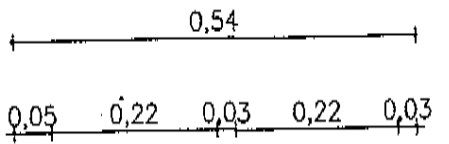
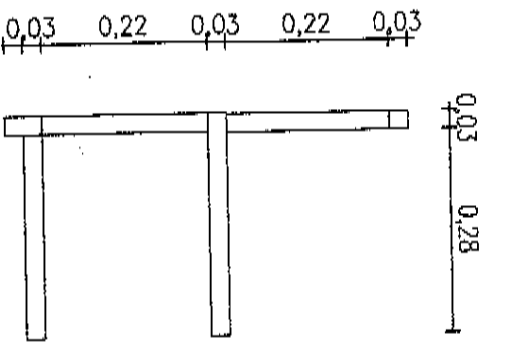

ESCALA	1:10
TERMINACIÓN	MDF blanco
HERRAJES	De movimiento/ Tirador cuadrado (2 unidades)
NOTAS	Las empresas interesadas en cotizar tendrán que pasar por el Departamento de Obras y Servicios del MEC para presentar catálogos y muestras de lo cotizado

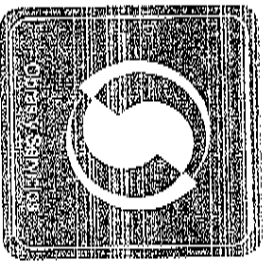

MINISTERIO DE EDUCACION Y CULTURA
 DEPARTAMENTO DE OBRAS Y SERVICIOS
 SECCIÓN TÉCNICA

Planta Nivel 8 - Baños Asunto: PLANILLA CARPINTERÍA

Ubicación: Reconquista 535
 Padrón: 4302
 Escala: 1/10
 Fecha: 04/07/2017
 Dibuñado por: Serrana Lluch
 Comprobado por: Arq. Nicolás Vignardo
 Lámina: 05

mec
 MINISTERIO DE EDUCACIÓN Y CULTURA
 URUGUAY

Firma: _____

PROGRAMAS DEL MEOP/ARCOS EDIFICIO MECOP/HEADQUARTERS PISO 8 SANTO DÍAZ SUBSECRETARÍA DE BAÑOS 400