

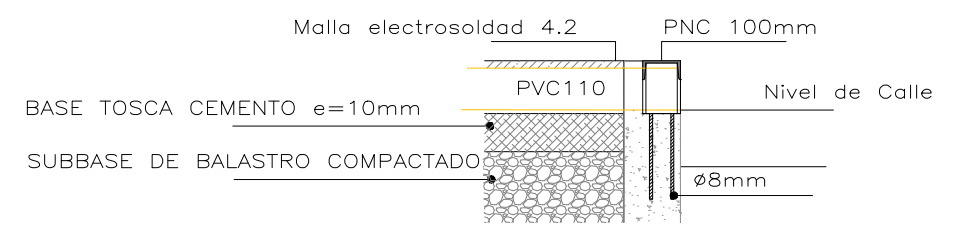

Planta salida de pluviales a calle Mendoza 1/200

Salidas de Pluviales  
vista corte esc. 1/20



Salidas de Pluviales  
vista frontal esc. 1/20

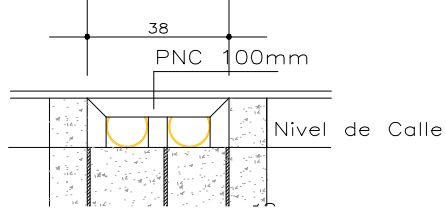

Salida de Pluvial Lab.  
Mecanica planta esc.1/20

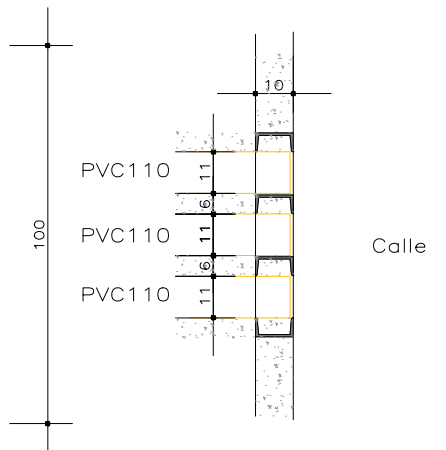

Salidas de Pluviales  
vista lab. Mecanica frontal  
esc. 1/20

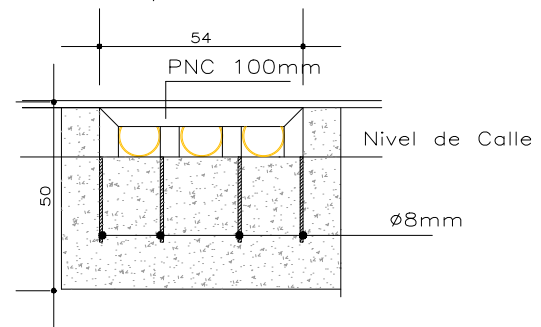

Salidas de Pluviales  
planta esc. 1/20

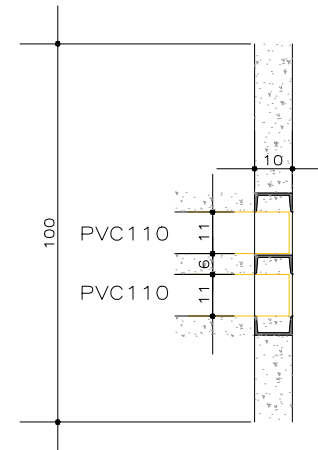



**INGENIERIA CIVIL & ARQUITECTURA**  
Planificación y Ejecución de Obras Civiles



**TEMA: REUBICACIÓN PLUVIAL (Edf., Lab)**  
 DEPTO.: MONTEVIDEO  
 LOCALIDAD:

PLANO N°: PA8075  
 SUSTITUYE A: PLANO N°:

**CONTIENE: SANITARIA**

DIBUJÓ	ALVARO MEDEROS	V° B° ARQ.	FECHA:	ESCALAS:
COLABORÓ	MARIA E. DELGADO		04/2024	1:50
PROYECTISTA	MARIA E. DELGADO			
JEFE DEPARTAMENTO	SANDRA DE LEÓN			
SUB-GERENTE	ING. ALVARO VIGNOLO			
ARCHIVO: CARPETA:				A3

DEPARTAMENTO DE ARQUITECTURA 3